



HILTI POWDER- ACTUATED FASTENER X-ENP

ETA-04/0101 (01.12.2022)

Deutsch
English
Français
Polski

Zulassungsstelle für Bauprodukte und Bauarten

Bautechnisches Prüfamt

Eine vom Bund und den Ländern
gemeinsam getragene Anstalt des öffentlichen Rechts



Europäische Technische Bewertung

ETA-04/0101
vom 1. Dezember 2022

Allgemeiner Teil

Technische Bewertungsstelle, die die Europäische Technische Bewertung ausstellt

Deutsches Institut für Bautechnik

Handelsname des Bauprodukts

Hilti Setzbolzen X-ENP-19 L15 (MX, MXR)

Produktfamilie,
zu der das Bauprodukt gehört

Setzbolzen

Hersteller

Hilti AG
Feldkircherstraße 100
9494 Schaan
FÜRSTENTUM LIECHTENSTEIN

Herstellungsbetrieb

Hilti Herstellwerk 1
Feldkircherstraße 100
9494 Schaan
FÜRSTENTUM LIECHTENSTEIN

Diese Europäische Technische Bewertung enthält

13 Seiten, davon 8 Anhänge, die fester Bestandteil dieser Bewertung sind.

Diese Europäische Technische Bewertung wird ausgestellt gemäß der Verordnung (EU) Nr. 305/2011, auf der Grundlage von

EAD 330153-00-0602

Diese Fassung ersetzt

ETA-04/0101 vom 21. Oktober 2019

Die Europäische Technische Bewertung wird von der Technischen Bewertungsstelle in ihrer Amtssprache ausgestellt. Übersetzungen dieser Europäischen Technischen Bewertung in andere Sprachen müssen dem Original vollständig entsprechen und müssen als solche gekennzeichnet sein.

Diese Europäische Technische Bewertung darf, auch bei elektronischer Übermittlung, nur vollständig und ungekürzt wiedergegeben werden. Nur mit schriftlicher Zustimmung der ausstellenden Technischen Bewertungsstelle kann eine teilweise Wiedergabe erfolgen. Jede teilweise Wiedergabe ist als solche zu kennzeichnen.

Die ausstellende Technische Bewertungsstelle kann diese Europäische Technische Bewertung widerrufen, insbesondere nach Unterrichtung durch die Kommission gemäß Artikel 25 Absatz 3 der Verordnung (EU) Nr. 305/2011.

Besonderer Teil

1 Technische Beschreibung des Produkts

Das Produkt ist ein mechanisches Verbindungselement aus Stahl (Setzbolzen). Die Verbindungselemente bestehen aus einem Nagel (Durchmesser 4,5 mm), welcher mit zwei Rondellen bestückt ist. Die Rondellen dienen der Führung des Nagels beim Setzvorgang und stützen das befestigte Blech. Zum Setzen sind spezielle Bolzensetzgeräte erforderlich. Die Setzenergie wird über eine Kartusche bereitgestellt (Kartuschen mit unterschiedlicher Ladungsstärke stehen zur Verfügung) und kann zusätzlich in Grenzen am Setzgerät eingestellt werden. Die Anwendungsgrenze ist abhängig von der Festigkeit und der Dicke des Grundmaterials.

Die Abmessungen und die Materialeigenschaften sind in Anhang A1 aufgeführt. Der Unterschied bei den Befestigungssystemen besteht in der Art der Setzbolzenzuführung zum Setzgerät: einzeln oder in Kunststoffstreifen magaziniert. Die folgende Tabelle gibt einen Überblick über die 5 bewerteten Befestigungssysteme.

Setzbolzen	Setzgerät	Beschreibung
X-ENP-19 L15	DX 76 DX 76 PTR	Diese Geräte dienen zum Setzen einzelner Setzbolzen. Das Setzgerät DX 76 PTR ist mit der Bolzenführung X-76-F-15-PTR zu verwenden.
X-ENP-19 L15 MX	DX 76 MX DX 76 PTR	Die Setzbolzen sind in MX Magazinstreifen angeordnet, wie in der Setzbolzenbezeichnung angegeben ist. Das DX 76 MX basiert auf dem DX 76. Anstelle der Standplatte für Einzelbolzen ist das Gerät mit dem Bolzenmagazin MX 76 ausgestattet. Das Bolzenmagazin MX 76-PTR wird mit dem Setzgerät DX 76 PTR verwendet.
X-ENP-19 L15 MXR	DX 860-ENP DX 9-ENP	Die Setzbolzen sind in MXR Magazinstreifen angeordnet, wie in der Setzbolzenbezeichnung angegeben ist. Das DX 860-ENP und das DX 9-ENP sind Standgeräte mit dem magazinierte Setzbolzen gesetzt werden.

Setzbolzen, Bolzensetzgeräte und Kartuschen sind in Anhang A1 und Anhang A2 dargestellt.

Die Setzbolzen und die dazugehörigen Verbindungen werden durch Zug- und/oder Querkräfte beansprucht (Anhang B2).

2 Spezifizierung des Verwendungszwecks gemäß dem anwendbaren Europäischen Bewertungsdokument

Der Verwendungszweck ist in Anhang B1 und B2 spezifiziert und umfasst die Befestigung von ungelochtem Stahlblech (Anhang C1 und C2) als auch gelochtem Stahlblech (Anhang C3).

Von den Leistungen in Abschnitt 3 kann nur ausgegangen werden, wenn die Setzbolzen entsprechend den Angaben und unter den Randbedingungen nach Anhang B1 bis B3 verwendet werden.

Die Prüf- und Bewertungsmethoden, die dieser ETA zu Grunde liegen, führen zur Annahme einer Nutzungsdauer des Setzbolzens von mindestens 25 Jahren. Die Angaben zur Nutzungsdauer können nicht als Garantie des Herstellers ausgelegt werden, sondern sind lediglich ein Hilfsmittel zur Auswahl der richtigen Produkte im Hinblick auf die erwartete wirtschaftlich angemessene Nutzungsdauer des Bauwerks.

3 Leistung des Produkts und Angabe der Methoden ihrer Bewertung

3.1 Mechanische Festigkeit und Standsicherheit (BWR 1)

Wesentliches Merkmal	Leistung
Zugtragfähigkeit der Verbindung	Siehe Anhang C1, C2 und C3
Querkrafttragfähigkeit der Verbindung	Siehe Anhang C1, C2 und C3
Bemessungswert der Tragfähigkeit bei gleichzeitigem Wirken von Zug- und Querkraften (Interaktion)	Siehe Anhang B1
Prüfung der Verformbarkeit im Fall einer temperaturbedingten Zwängungsbeanspruchung	Siehe Anhang B1
Bestimmung und Prüfung der Anwendungsgrenzen	Siehe Anhang C1 und C2

3.2 Brandschutz (BWR 2)

Wesentliches Merkmal	Leistung
Brandverhalten	Klasse A1 gemäß EN 13501-1:2007+A1:2009
Feuerwiderstand	Siehe Anhang B1

3.3 Hygiene, Gesundheit und Umweltschutz (BWR 3)

Wesentliches Merkmal	Leistung
Inhalt, Emission und/oder Freisetzung von gefährlichen Stoffen	Keine Leistung bewertet

3.4 Sicherheit und Barrierefreiheit bei der Nutzung (BWR 4)

Wesentliches Merkmal	Leistung
Zugtragfähigkeit der Verbindung	Siehe Anhang C1, C2 und C3
Querkrafttragfähigkeit der Verbindung	Siehe Anhang C1, C2 und C3
Bemessungswert der Tragfähigkeit bei gleichzeitigem Wirken von Zug- und Querkraften (Interaktion)	Siehe Anhang B1
Prüfung der Verformbarkeit im Fall einer temperaturbedingten Zwängungsbeanspruchung	Siehe Anhang B1
Bestimmung und Prüfung der Anwendungsgrenzen	Siehe Anhang C1 und C2

3.5 Nachhaltige Nutzung der natürlichen Ressourcen (BWR 7)

Wesentliches Merkmal	Leistung
Dauerhaftigkeit	Siehe Anhang B1, Einsatzbedingungen

4 Angewandtes System zur Bewertung und Überprüfung der Leistungsbeständigkeit mit der Angabe der Rechtsgrundlage

Gemäß dem Europäischen Bewertungsdokument EAD Nr. 330153-00-0602 gilt folgende Rechtsgrundlage: 1998/214/EG, geändert durch 2001/596/EC

Folgendes System ist anzuwenden: 2+

5 Für die Durchführung des Systems zur Bewertung und Überprüfung der Leistungsbeständigkeit erforderliche technische Einzelheiten gemäß anwendbarem Europäischen Bewertungsdokument

Technische Einzelheiten, die für die Durchführung des Systems zur Bewertung und Überprüfung der Leistungsbeständigkeit notwendig sind, sind Bestandteil des Kontrollplans, der beim Deutschen Institut für Bautechnik hinterlegt ist.

Ausgestellt in Berlin am 1. Dezember 2022 vom Deutschen Institut für Bautechnik

Dr.-Ing. Ronald Schwuchow
Referatsleiter

Beglaubigt
Liang

Setzbolzen X-ENP-19 L15

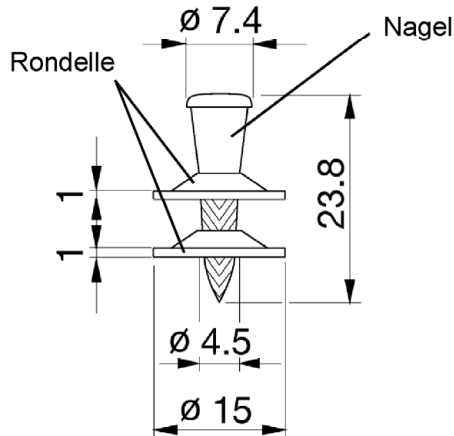

Material:

Nagel Stahl C67S in Anlehnung an EN 10132-4, umgeformt, wärmebehandelt und verzinkt. Nennhärte: 58 HRC

Rondelle Stahl DC01 gemäß EN 10139, verzinkt

Korrosionswiderstand der Verzinkung:
2 Zyklen Kesternich-Test mit 2 l SO₂ nach EN 3231 ohne Rotrost

Beispiel für ein Bolzensetzgerät und Kartuschen



Rad für kontinuierliche Einstellung der Setzenergie:

Einstellung 1:
Minimale Energie

Einstellung 4:
Maximale Energie

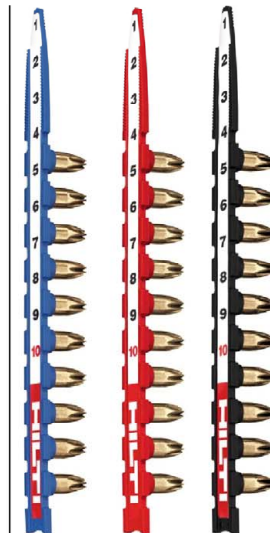

Kartuschen 6,8/18 M10 mit 10 Kartuschen je Kunststoffstreifen für DX 76 und DX 76 PTR

Blau: Starke Ladung (Ladungsstärke 5)

Rot: Sehr starke Ladung (Ladungsstärke 6)







Schwarz: Stärkste Ladung (Ladungsstärke 7)

Kartuschen 6,8/18 M40 mit 40 Kartuschen je Kunststoffstreifen für DX 860-ENP und DX 9-ENP

Hilti Setzbolzen X-ENP-19 L15 (MX, MXR)

Produktbeschreibung
Produkt, Abmessungen und Werkstoffe

Anhang A1

<p>Einzelne Setzbolzen: X-ENP-19 L15</p> 	<p>Magazinierte Setzbolzen für Magazingeräte: X-ENP-19 L15 MX</p> 	
<p>DX 76</p> 	<p>DX 76 MX</p> 	
<p>DX 76 PTR mit Bolzen- führung X-76-F-15-PTR</p> 	<p>DX 76 PTR mit Magazin MX 76-PTR</p> 	
<p>Magazinierte Setzbolzen für Standgeräte: X-ENP-19 L15 MXR</p> 	 <p>DX 860-ENP</p>	 <p>DX 9-ENP</p>
<p>Hilti Setzbolzen X-ENP-19 L15 (MX, MXR)</p>		<p>Anhang A2</p>
<p>Produktbeschreibung Bolzensetzgeräte</p>		

Spezifizierung des Verwendungszwecks

Die Setzbolzen sind für die Verbindung von Stahlblech an Stahluntergründen vorgesehen. Dabei kann das Blech sowohl als Bekleidung als auch als lastabtragendes Wand- oder Dachelement vorgesehen sein.

Beanspruchung der Befestigung:

- Statische und quasi-statische Einwirkungen. Windlasten gelten als quasi-statische Einwirkung.

Befestigtes Blech (Flacherzeugnisse und daraus produzierte profilierte Produkte):

- Stahlblech aus Stahlsorten \geq S280 gemäß EN 10346:2015 mit einer Dicke von $t_l = 0.63$ mm bis 2.5 mm (max. 4 mm für 2 bis 4 Lagen).
- Andere dünnwandige Bauteile.

Untergrundmaterial:

- Baustahl \geq S235 mit einer Dicke $t_{ll} \geq 6$ mm, vorausgesetzt die Anwendungsgrenzen gemäß Anhang C1 und Anhang C2 werden beachtet.
- Eine Zinkschicht bis ca. 150 μ m bei feuerverzinkten bzw. eine Trockenschichtdicke bis ca. 160 μ m bei pulver- oder nasslackbeschichteten Stahlunterkonstruktionen ist zulässig.

Einsatzbedingungen (Umweltbedingungen):

- Der vorgesehene Verwendungszweck umfasst Setzbolzen, die nicht direkt der freien Bewitterung oder einer feuchten Umgebung ausgesetzt sind.

Bemessung:

- Das Nachweiskonzept in EN 1990:2002 + A1:2005 + A1:2005/AC:2010 wird für die Bemessung von Verbindungen mit Setzbolzen angewandt. Die charakteristischen Werte (Quer- und Zugtragfähigkeit), die in Anhang C1, Anhang C2 und Anhang C3 angegeben sind, werden für die Bemessung der kompletten Verbindungen verwendet.
- Für die Ermittlung des Bemessungswertes der Tragfähigkeit wird der Teilsicherheitsbeiwert $\gamma_M = 1,25$ verwendet, sofern in dem Nationalen Anhang zum Eurocode 3 von dem Mitgliedsstaat, wo der Setzbolzen eingesetzt wird, keine anderen Werte angegeben sind.
- Im Fall kombinierter Einwirkungen aus Zug- und Querkräften ist die Formel für die lineare Interaktion nach EN 1993-1-3:2006 + AC:2009 berücksichtigt.
- Ein eventuelle Abminderung der Zugtragfähigkeit aufgrund der Anordnung des Setzbolzens nach EN 1993-1-3:2006 + AC:2009, Abschnitt 8.3 (7) und Bild 8.2 ist berücksichtigt.
- Für die Verbindungstypen (a, b, c, d) entsprechend Anhang C1, Anhang C2 und Anhang C3 ist es für die Stahlsorten S280 und S320 nach EN 10346:2015 nicht erforderlich, die Querkräfte auf Grund von Wärmedehnungen zu berücksichtigen. Für die Stahlsorten \geq S350 nach EN 10346:2015 sind diese beim Tragsicherheitsnachweis zu beachten.
- Die angegebenen Abmessungen, Materialeigenschaften, Anwendungsgrenzen und Nagelvorstände werden eingehalten.
- Feuerwiderstand: Die Beurteilung des Feuerwiderstandes erfolgt für das montierte System, in dem die Setzbolzen X-ENP-19 L15 verwendet werden sollen, mittels den Prüfverfahren zur Klassifizierung der Feuerwiderstandsfähigkeit entsprechend dem relevanten Teil von EN 13501.

Einbau:

- Der Einbau erfolgt ausschließlich nach den Herstellerangaben. Der Hersteller übergibt die Montageanweisung an die ausführende Firma.
- Der Einbau wird so ausgeführt, dass der Setzbolzen erforderlichenfalls ersetzt werden kann.
- Das Stahlblech liegt im Bereich der Verbindung unmittelbar auf dem Stahluntergrund auf.
- Die Übereinstimmung des eingebauten Setzbolzens mit den Bestimmungen der ETA wird durch die ausführende Firma bestätigt.

Hilti Setzbolzen X-ENP-19 L15 (MX, MXR)

Verwendungszweck
Spezifikationen

Anhang B1

Verbindungstypen und Belastungsarten

	Verbindungstypen			
	Typ a	Typ b	Typ c	Typ d
Belastungsart	einfache Verbindung	Längsstoß	Querstoß	Längs- und Querstoß
Querbelastung				
Zugbelastung				

Dicke t_I des befestigten Bleches, Untergrunddicke t_{II} und Nagelvorstand h_{NVS}

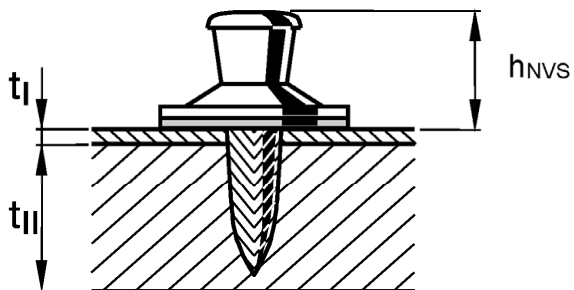

Hilti Setzbolzen X-ENP-19 L15 (MX, MXR)

Verwendungszweck
Verbindungstypen

Anhang B2

Montageanleitung

- Die Setzbolzen X-ENP-19 L15, X-ENP-19 L15 MX und X-ENP-19 L15 MXR werden mit Hilfe der Bolzensetzgeräte DX 76, DX 76 PTR, DX 860-ENP und DX 9-ENP nach Anhang A2 eingetrieben.
- Die zu befestigenden Profile liegen im Bereich der Verbindung unmittelbar auf dem Stahluntergrund auf. Die Wahl der Kartuschen und die Einstellung der Energie am Setzgerät zur Einhaltung der Anwendungsgrenzen erfolgt entsprechend den Angaben in Anhang C1 und Anhang C2.
- Probesetzungen werden ausgeführt, falls die Brauchbarkeit der empfohlenen Kartusche nicht anderweitig überprüft werden kann (z.B. Kontrolle des Nagelvorstandes h_{NVS}).
- Der Setzbolzen ist korrekt gesetzt, wenn das Stahlblech fest auf dem Stahluntergrund aufliegt und der Nagelvorstand h_{NVS} gemäß Anhang C1 und Anhang C2 eingehalten. Ein Kolbenabdruck auf der oberen Rondelle ist klar erkennbar.



- Die Montageanleitung gilt sowohl für ungelochtes (Anhang C1 und Anhang C2) also auch gelochtes Stahlblech (Anhang C3).

1

Hilti Corrosion handbook /DFTM

Setzbolzen	Setzgerät	Profil
X-ENP-19 L15 MXR	DX 9-ENP DX 860-ENP DX 76 PTR	6,8 / 18 M40
X-ENP-19 L15 MX	DX 76 MX DX 750 MX	6,8 / 18 M10
X-ENP-19 L15	DX 76 F15 DX 750	

4

6-7mm ($\frac{3}{4}$ - $\frac{5}{16}$ ")
 $\geq 15\text{mm}$ ($\geq \frac{3}{4}$ ")
 $> 7\text{mm}$ ($> \frac{5}{16}$ ")
 $\geq 10\text{mm}$ ($\geq \frac{3}{8}$ ")

8a

5

$\leq 3\text{mm}$

8b

6

8c

3

DX 9-ENP / DX 860-ENP / DX 76 MX /
DX 76 F15 / DX 76 PTR / DX 750

7

2x

9

max. 180 days

Hilti Setzbolzen X-ENP-19 L15 (MX, MXR)

Verwendungszweck
Montageanleitung

Anhang B3

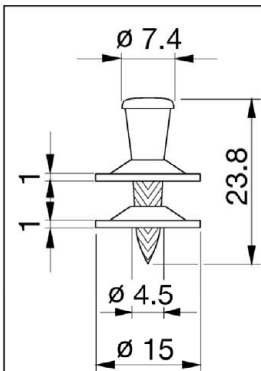

Setzbolzen und Bolzensetzgeräte:
X-ENP-19 L15 mit DX 76
X-ENP-19 L15 MX mit DX 76 MX
X-ENP-19 L15 MXR mit DX 860-ENP oder DX 9-ENP

Kolben: **X-76-P-ENP (DX 76, DX 76 MX, DX 860-ENP)**
X-9-ENP (DX 9-ENP)

Kartuschen: **6.8/18 M10 (DX 76, DX 76 MX)**
6.8/18 M40 (DX 860-ENP, DX 9-ENP)

Setzkontrolle:

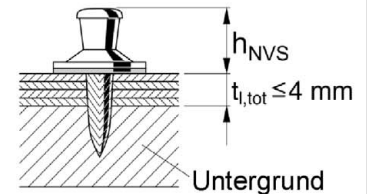

h_{NVS} = 8,2 bis 9,8 mm

Ein Kolbenabdruck auf der oberen Rondelle ist klar erkennbar.

Charakteristische Quer- und Zugtragfähigkeit V_{Rk} und N_{Rk}				Bemessungswerte der Quer- und Zugtragfähigkeit V_{Rd} und N_{Rd}	
Blechdicke t_l [mm]	Querkraft V_{Rk} [kN]	Zugkraft N_{Rk} [kN]	Verbindungstypen	$V_{Rd} = V_{Rk} / \gamma_M$	$N_{Rd} = \alpha_{cycl} \cdot N_{Rk} / \gamma_M$
0,63	4,0	4,1	a,b,c,d	$\gamma_M = 1.25$ bei Fehlen nationaler Regelungen	$\alpha_{cycl} = 1.0$ α_{cycl} berücksichtigt den Einfluss wiederholter Windlasten $\alpha_{cycl} = 1.0$ für alle Blechdicken t_l $\gamma_M = 1.25$ bei Fehlen nationaler Regelungen
0,75	4,7	6,3	a,b,c,d		
0,88	5,4	7,2	a,b,c,d		
1,00	6,0	8,0	a,b,c,d		
1,13	7,0	8,4	a,c		
1,25	8,0	8,8	a,c		
1,50	8,6	8,8	a		
1,75	8,6	8,8	a		
2,00	8,6	8,8	a		
2,50	8,6	8,8	a		

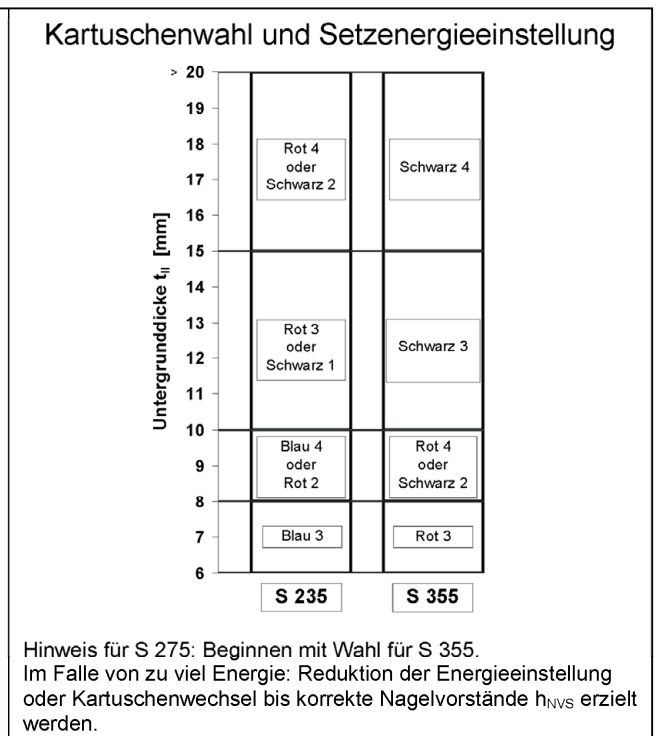
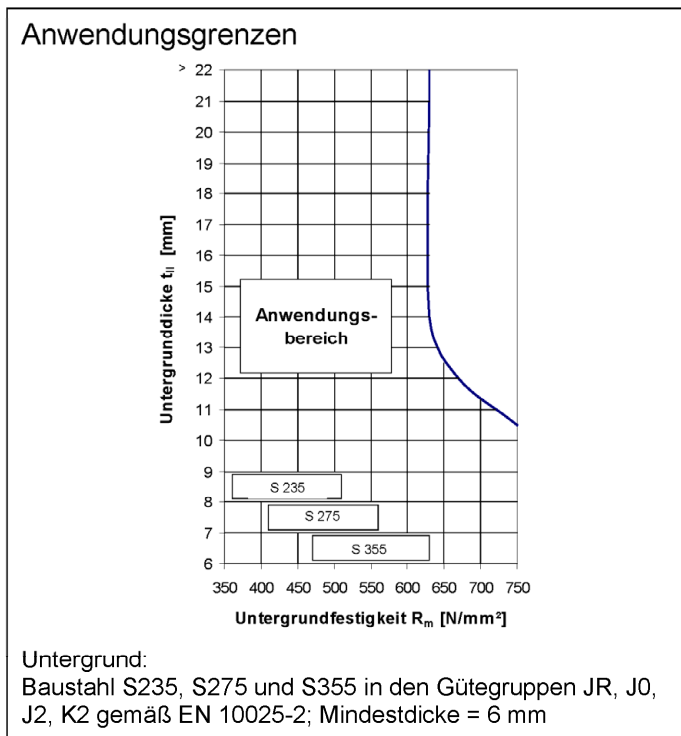

Hilti Setzbolzen X-ENP-19 L15 (MX, MXR)

Leistungen

X-ENP-19 L15 mit Geräten DX 76, DX 76 MX, DX 860-ENP und DX 9-ENP: Charakteristische Tragfähigkeit, Bemessungswerte, Anwendungsgrenze, Kartuschenwahl und Setzkontrolle

Anhang C1

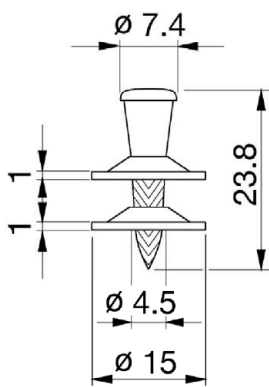

Setzbolzen und Bolzensetzgeräte:

X-ENP-19 L15 mit DX 76 PTR und Bolzenführung X-76-F-15-PTR für Einzelbolzen

X-ENP-19 L15 MX mit DX 76 PTR und Magazin MX 76-PTR

Kolben: **X-76-P-ENP-PTR**

Kartuschen: **6.8/18 M10**

Setzkontrolle:

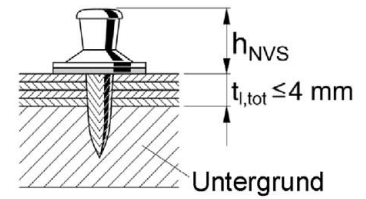

$h_{NVS} = 8,2 \text{ bis } 9,8 \text{ mm}$

Ein Kolbenabdruck auf der oberen Rondelle ist klar erkennbar.

Charakteristische Quer- und Zugtragfähigkeit V_{RK} und N_{RK}				Bemessungswerte der Quer- und Zugtragfähigkeit V_{Rd} und N_{Rd}	
Blechdicke t_l [mm]	Querkraft V_{RK} [kN]	Zugkraft N_{RK} [kN]	Verbindungstypen	$V_{Rd} = V_{RK} / \gamma_M$	$N_{Rd} = \alpha_{cycl} \cdot N_{RK} / \gamma_M$
0,75	4,7	6,3	a,b,c,d	$\gamma_M = 1.25$ bei Fehlen nationaler Regelungen	$\alpha_{cycl} = 1.0$
0,88	5,4	7,2	a,b,c,d		α_{cycl} berücksichtigt den Einfluss wiederholter Windlasten
1,00	6,0	8,0	a,b,c,d		$\alpha_{cycl} = 1.0$ für alle Blechdicken t_l
1,13	7,0	8,4	a,c		$\gamma_M = 1.25$ bei Fehlen nationaler Regelungen
1,25	8,0	8,8	a,c		
1,50	8,6	8,8	a		
1,75	8,6	8,8	a		
2,00	8,6	8,8	a		
2,50	8,6	8,8	a		

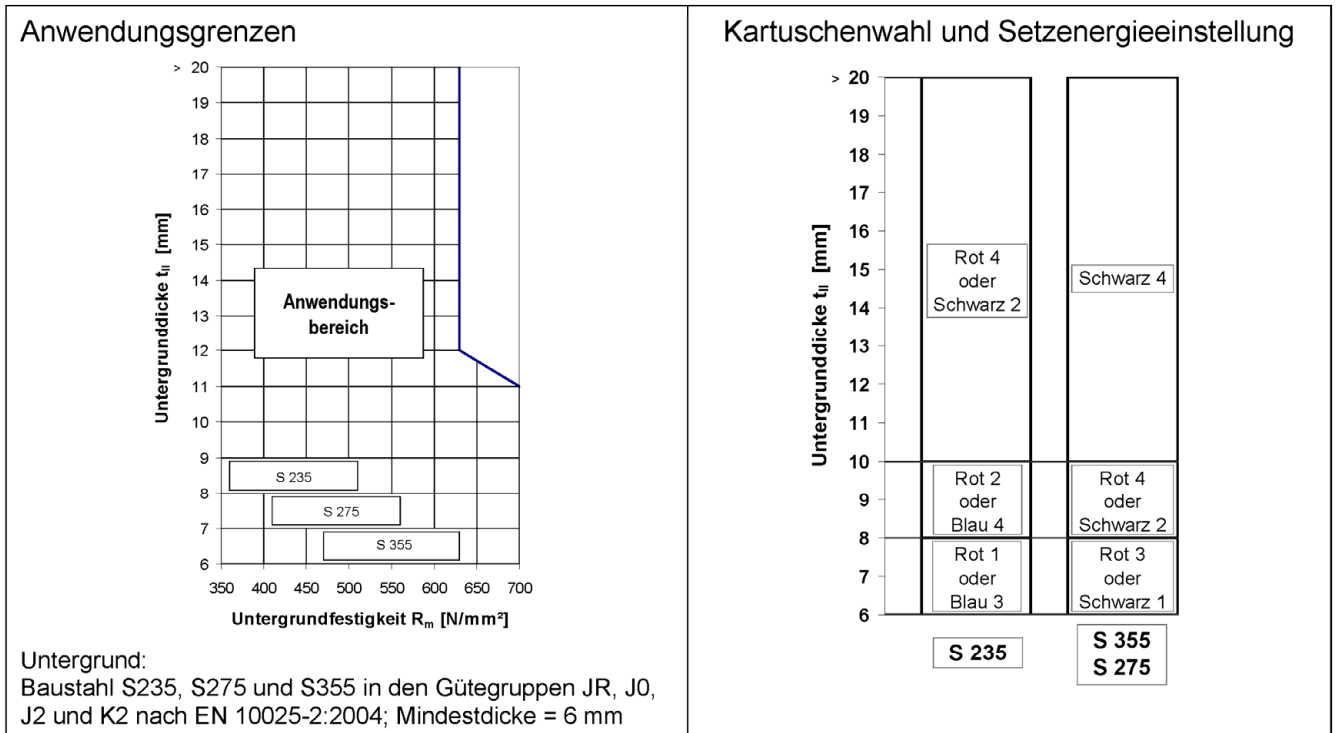

Hilti Setzbolzen X-ENP-19 L15 (MX, MXR)

Leistungen

X-ENP-19 L15 mit Gerät DX 76 PTR: Charakteristische Tragfähigkeit, Bemessungswerte, Anwendungsgrenze, Kartuschenwahl und Setzkontrolle

Anhang C2

Setzbolzen:
X-ENP-19 L15

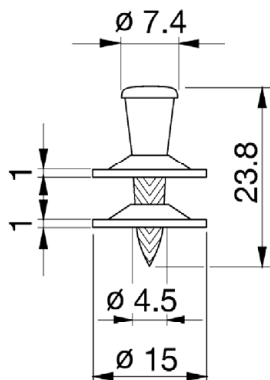

Leistungen in gelochtem Stahlblech mit Lochmuster R5-T12.5

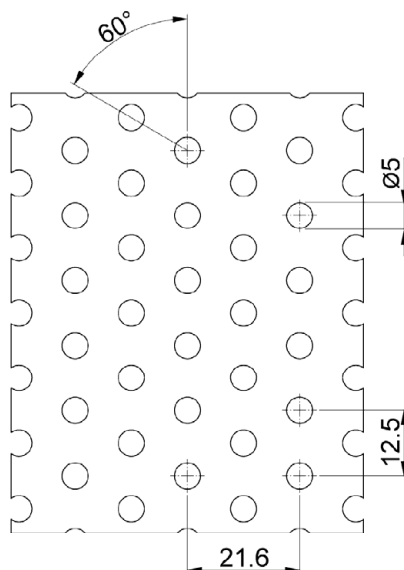

Die Setzbolzen X-ENP-19 dürfen in Bezug zum Lochbild an jeder beliebigen Stelle eingetrieben werden.

Profilblechtafeln mit Löchern im Bereich der Befestigungen sind je Auflager mit mindestens 3 Setzbolzen X-ENP-19 zu befestigen.

Charakteristische Quer- und Zugtragfähigkeit V_{Rk} und N_{Rk}					Bemessungswerte der Quer- und Zugtragfähigkeit V_{Rd} und N_{Rd}	
Blechdicke t_l [mm]	Querkraft V_{Rk} [kN]	Zugkraft N_{Rk} [kN]	α_{cycl}	Verbindungstypen	$V_{Rd} = V_{Rk} / \gamma_M$	$N_{Rd} = \alpha_{cycl} \cdot N_{Rk} / \gamma_M$
0,63	2,30	1,25	1,0	a,b,c,d	$\gamma_M = 1.25$ bei Fehlen nationaler Regelungen	α_{cycl} berücksichtigt den Einfluss wiederholter Windlasten
0,75	2,80	2,30		a,b,c,d		
0,88	3,20	2,75		a,b,c,d		
1,00	3,60	3,20		a,b,c,d		
1,13	3,80	3,90		a,c		
1,25	4,10	6,15	0,77	a,c		
1,50	4,10	6,15		a		

Hilti Setzbolzen X-ENP-19 L15 (MX, MXR)

Leistungen

X-ENP-19 L15: Charakteristische Tragfähigkeit und Bemessungswerte für Lochblech R5-T12.5

Anhang C3

Approval body for construction products
and types of construction

Bautechnisches Prüfamt

An institution established by the Federal and
Laender Governments



European Technical Assessment

ETA-04/0101
of 1 December 2022

English translation prepared by DIBt - Original version in German language

General Part

Technical Assessment Body issuing the
European Technical Assessment:

Deutsches Institut für Bautechnik

Trade name of the construction product

Hilti powder-actuated fastener X-ENP-19 L15 (MX, MXR)

Product family
to which the construction product belongs

powder actuated fastener

Manufacturer

Hilti AG
Feldkircherstraße 100
9494 Schaan
FÜRSTENTUM LIECHTENSTEIN

Manufacturing plant

Hilti Herstellwerk 1
Feldkircherstraße 100
9494 Schaan
FÜRSTENTUM LIECHTENSTEIN

This European Technical Assessment
contains

13 pages including 8 annexes which form an integral part
of this assessment

This European Technical Assessment is
issued in accordance with Regulation (EU)
No 305/2011, on the basis of

EAD 330153-00-0602

This version replaces

ETA-04/0101 issued on 21 October 2019

The European Technical Assessment is issued by the Technical Assessment Body in its official language. Translations of this European Technical Assessment in other languages shall fully correspond to the original issued document and shall be identified as such.

Communication of this European Technical Assessment, including transmission by electronic means, shall be in full. However, partial reproduction may only be made with the written consent of the issuing Technical Assessment Body. Any partial reproduction shall be identified as such.

This European Technical Assessment may be withdrawn by the issuing Technical Assessment Body, in particular pursuant to information by the Commission in accordance with Article 25(3) of Regulation (EU) No 305/2011.

Specific Part

1 Technical description of the product

The products are mechanical fasteners (powder-actuated fasteners / cartridge fired pins)¹ made of carbon steel. The fasteners comprise a pin (nominal diameter: 4.5 mm) which is assembled with two washers. The washers serve to guide the fasteners while they are being driven into the base material. The washers also serve to improve the bearing area. Special fastening tools are used in order to install the fasteners. The driving force of the fastening tools is provided by the power load of the used cartridge (several cartridge strengths available) and can be altered at the fastening tools within a limit. The application limit depends on the strength and the thickness of the base material.

The dimensions and materials of the fasteners are given in Annex A1. The difference of the fastening tools is the kind of feeding: single fasteners or collated in fastener strips. The following overview shows the 5 powder-actuated fastening systems approved.

Fastener	Fastening tool	Features
X-ENP-19 L15	DX 76 DX 76 PTR	These tools are used to drive single fasteners. In case of the DX 76 PTR the single fastener guide X-76-F-15-PTR has to be used.
X-ENP-19 L15 MX	DX 76 MX DX 76 PTR	The fasteners are collated in a MX fastener strip, which is indicated in the fastener designation. The DX 76 MX is based on the DX 76. Instead of the single-fastener guide, it is equipped with the fastener magazine MX 76. The fastener magazine MX 76-PTR is used with the DX 76 PTR.
X-ENP-19 L15 MXR	DX 860-ENP DX 9-ENP	The fasteners are collated in a MXR fastener strip, which is indicated in the fastener designation. The DX 860-ENP and the DX 9-ENP are stand-up tools in which also collated fasteners are used.

Fasteners, fastening tools and cartridges are shown in Annex A1 and Annex A2.

The fastener and the corresponding connections are subject to tension and/or shear forces (see Annex B2).

2 Specification of the intended use in accordance with the applicable European Assessment Document

The intended use is specified in Annex B1 and B2 comprising fastening of unperforated steel sheeting (Annex C1 and C2) and perforated sheeting (Annex C3) to steel.

The performances given in Section 3 are only valid if the fastener is used in compliance with the specifications and conditions given in Annex B1 to B3.

¹ Both terms (powder-actuated fastener and cartridge fired pin) are commonly used.

The verifications and assessment methods on which this European Technical Assessment is based lead to the assumption of a working life of the fastener of at least 25 years. The indications given on the working life cannot be interpreted as a guarantee given by the producer, but are to be regarded only as a means for choosing the right products in relation to the expected economically reasonable working life of the works.

3 Performance of the product and references to the methods used for its assessment

3.1 Mechanical resistance and stability (BWR 1)

Essential characteristic	Performance
Tension resistance of connection	See Annex C1, C2 and C3
Shear resistance of connection	See Annex C1, C2 and C3
Design resistance in case of combined tension and shear forces (interaction)	See Annex B1
Check of deformation capacity in case of constraining forces due to temperature	See Annex B1
Determination and check of application limits	See Annex C1 and C2

3.2 Safety in case of fire (BWR 2)

Essential characteristic	Performance
Reaction to fire	Class A1 according to EN 13501-1:2007+A1:2009
Resistance to fire	See Annex B1

3.3 Hygiene, health and the environment (BWR 3)

Essential characteristic	Performance
Content and/or release of dangerous substances	no performance determined

3.4 Safety and assessability in use (BWR 4)

Essential characteristic	Performance
Tension resistance of connection	See Annex C1, C2 and C3
Shear resistance of connection	See Annex C1, C2 and C3
Design resistance in case of combined tension and shear forces (interaction)	See Annex B1
Check of deformation capacity in case of constraining forces due to temperature	See Annex B1
Determination and check of application limits	See Annex C1 and C2

3.5 Sustainable use of natural resources (BWR 7)

Essential characteristic	Performance
Durability	See Annex B1, use conditions

4 Assessment and verification of constancy of performance (AVCP) system applied, with reference to its legal base

In accordance with EAD No. 330153-00-0602, the applicable European legal act is: Decision 1998/214/EC, amended by 2001/596/EC.

The system to be applied is: 2+

5 Technical details necessary for the implementation of the AVCP system, as provided for in the applicable EAD

Technical details necessary for the implementation of the AVCP system are laid down in the control plan deposited with Deutsches Institut für Bautechnik.

Issued in Berlin on 1 December by Deutsches Institut für Bautechnik

Dr.-Ing. Ronald Schwuchow
Head of Section

beglaubigt:
Liang

Powder-actuated fastener / cartridge fired pin X-ENP-19 L15

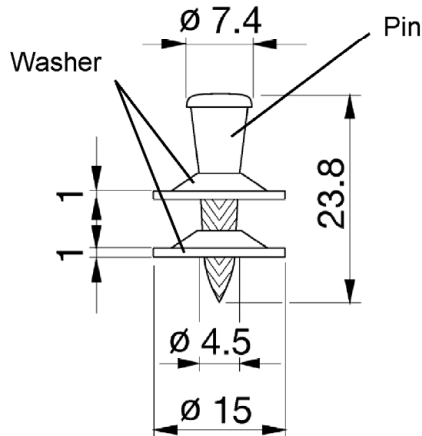

Material:

Pin Steel C67S in keeping with EN 10132-4 tempered, quenched and galvanised.
Nominal hardness: 58 HRC

Washer Steel DC01 galvanised according to EN 10139

Zinc coating to resist 2 cycles Kesternich test with 2 l SO₂ according to EN 3231 without red rust

Example of powder-actuated fastening tool and cartridge



Detail of wheel on tool allowing continuous regulation of the driving energy within one cartridge colour:

Setting 1:
Minimum energy
Setting 4:
Maximum energy

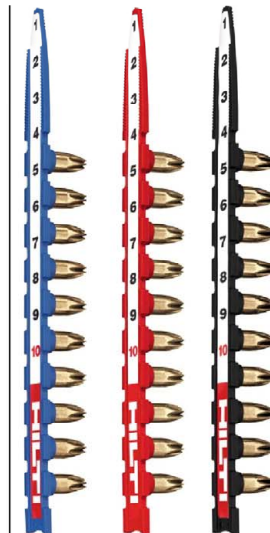

Cartridges 6,8/18 M10 with 10 cartridges per plastic strip for DX 76, DX 76 PTR

Blue: Medium load (level 5)
Red: Medium high load (level 6)
Black: Extra high load (level 7)

Cartridges 6,8/18 M40 with 40 cartridges per plastic strip for DX 860-ENP and DX 9-ENP

Hilti powder-actuated fastener X-ENP-19 L15 (MX, MXR)

Product description
Product, dimension and material

Annex A1

<p>Single Fastener: X-ENP-19 L15</p> 	<p>Collated fasteners for magazine tools: X-ENP-19 L15 MX</p> 	
<p>DX 76</p> 	<p>DX 76 MX</p> 	
<p>DX 76 PTR with single- fastener guide X-76-F-15-PTR</p> 	<p>DX 76 PTR with magazine MX 76-PTR</p> 	
<p>Collated fasteners for stand-up tools: X-ENP-19 L15 MXR</p> 	 <p>DX 860-ENP</p>	 <p>DX 9-ENP</p>
<p>Hilti powder-actuated fastener X-ENP-19 L15 (MX, MXR)</p>		<p>Annex A2</p>
<p>Product description Powder-actuated fastening tools</p>		

Specification of intended use

The fasteners are intended to be used for fastening of steel sheeting to steel members. The sheeting can either be used as cladding or as load bearing wall and roof element.

Anchorage subject to:

- Predominantly static and quasi-static loads. Wind loads are regarded as predominantly static.

Fixed material sheeting (flat products and therewith produced profiled products):

- Steel sheeting of steel grades \geq S280 according to EN 10346:2015 and a thickness $t_t = 0.63$ mm to 2.5 mm (with max 4 mm for 2 to 4 layers).
- Other thin gauge steel members.

Base materials:

- Structural steel \geq S235 with a thickness $t_{II} \geq 6$ mm provided the relevant application limits (Annex C1 and Annex C2) are taken into account.
- For hot-dipped galvanized base materials a zinc coating up to approximately 150 μm is allowed, for powder-coated or painted base materials a dry coat thickness of up to 160 μm is allowed.

Use conditions (Environmental conditions):

- The intended use only comprises fasteners and connections which are not directly exposed to external weather conditions or moist atmospheres.

Design:

- The verification concept stated in EN 1990:2002 + A1:2005 + A1:2005/AC:2010 is used for the design of the connection made with the fasteners. The characteristic values (shear and tension resistance) according to Annex C1, Annex C2 and Annex C3 are used for the design of the entire connection.
- The partial safety factor of $\gamma_M = 1.25$ is used in order to determine the corresponding design resistance, provided no values are given in national regulations of the member state in which the fastener is used or in the respective National Annex to Eurocode 3.
- In case of combined tension and shear forces the linear interaction formula according to EN 1993-1-3:2006 + AC:2009, section 8.3 (8) is taken into account.
- The possibly required reduction of the tension resistance due to the position of the fastener is taken into account in accordance with EN 1993-1-3:2006 + AC:2009, section 8.3 (7) and Fig. 8.2.
- For the type of connection (a, b, c, d) listed in Annex C1, Annex C2 and Annex C3 it is not necessary to take into account the effect of constraints due to temperature for the steel grades S280 and S320 in accordance with EN 10346:2015. For steel grades \geq S350 in accordance with EN 10346:2015 it shall be considered for design.
- Dimensions, material properties, application limits and nail head standoffs as stated in the ETA are observed.
- Resistance to fire: The part of the structure in which the powder-actuated fasteners X-ENP-19 L15 are intended to be installed shall be tested, using the test method relevant for the corresponding fire resistance class, in order to be classified according to the appropriate part of EN 13501.

Installation:

- The installation is only carried out according to the manufacturer's instructions. The manufacturer hands over the assembly instructions to the assembler.
- The installation is carried out such that the fasteners are replaceable if necessary.
- The steel sheeting is in direct contact with the steel base material in the area of the connection.
- The conformity of the installed fastener with the provisions of the ETA is attested by the executing company.

Hilti powder-actuated fastener X-ENP-19 L15 (MX, MXR)

Intended use
Specification

Annex B1

Types of connection and corresponding loading conditions

	Types of connection			
	Type a	Type b	Type c	Type d
Type of loading	Single connection	Side lap connection	End overlap connection	Side lap + end overlap connection
Shear loading				
Tension loading				

Fixed material thickness t_I , base material thickness t_{II} and nail head standoff h_{NVS}

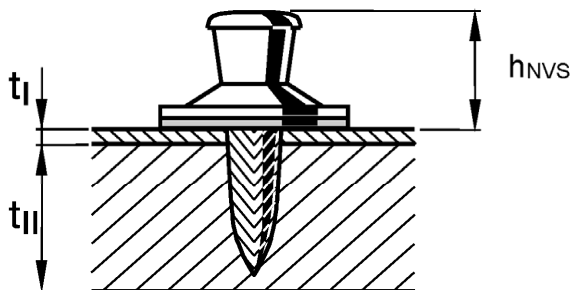

Hilti powder-actuated fastener X-ENP-19 L15 (MX, MXR)

Intended use
Types of connection

Annex B2

Instructions for use

- The powder-actuated fasteners X-ENP-19 L15, X-ENP-19 L15 MX and X-ENP-19 L15 MXR are driven by using the powder-actuated fastening tools DX 76, DX 76 PTR, DX 860-ENP and DX 9-ENP as shown in Annex A2.
- The steel sheeting is in direct contact with the steel supporting structure at the area of the connection. Cartridge selection and tool energy settings in order to cover the application limit diagram are taken into account as given in Annex C1 and Annex C2.
- Installation safety tests are to be carried out (e.g. check of nail head standoff h_{NVS}), provided the fitness of the recommended cartridge cannot be checked otherwise. Fine regulation of the driving energy by using the wheel on the fastening tool is acceptable in order to meet the nail head standoff h_{NVS} .
- The powder-actuated fastener is properly set if the metal sheet tightened against the steel surface and the nail head standoff h_{NVS} is in accordance with the requirements given in Annex C1 and Annex C2. A piston mark on the top washer is clearly visible.



- The instruction for use apply for fastening of unperforated steel sheeting (Annex C1 and Annex C2) and perforated steel sheeting (Annex C3).

1

Hilti Corrosion Handbook /DFTM

X-ENP-19 L15 MXR	DX 9-ENP DX 860-ENP DX 76 PTR	8.8 / 18 M40
X-ENP-19 L15 MX	DX 76 MX DX 750 MX	8.8 / 18 M10
X-ENP-19 L15	DX 76 F15 DX 750	

4

6-7mm ($\frac{1}{4}$ - $\frac{5}{16}$ ") $\geq 15\text{mm}$ ($\geq \frac{3}{8}$ ")

> 7mm ($> \frac{5}{16}$ ") $\geq 10\text{mm}$ ($\geq \frac{3}{8}$ ")

8a

5

$\geq 30\text{mm}$ $\leq 3\text{mm}$

8b

6

8c

7

2x

9

max. 180 days

Hilti powder-actuated fastener X-ENP-19 L15 (MX, MXR)

Intended use
Instructions for use

Annex B3

Powder-actuated fastener and fastening tool:
X-ENP-19 L15 with DX 76
X-ENP-19 L15 MX with DX 76 MX
X-ENP-19 L15 MXR with DX 860-ENP or DX 9-ENP

Piston: **X-76-P-ENP (DX 76, DX 76 MX, DX 860-ENP)**
X-9-ENP (DX 9-ENP)

Cartridges: **6.8/18 M10 (DX 76, DX 76 MX)**
6.8/18 M40 (DX 860-ENP, DX 9-ENP)

Installation control:

h_{NVS} = 8.2 to 9.8 mm

A piston mark on the top washer is clearly visible.

Characteristic shear and tension resistance V_{Rk} and N_{Rk}				Design shear and tension resistance V_{Rd} and N_{Rd}	
sheeting thickness t_i [mm]	Shear V_{Rk} [kN]	Tension N_{Rk} [kN]	Types of connection	$V_{Rd} = V_{Rk} / \gamma_M$	$N_{Rd} = \alpha_{cycl} \cdot N_{Rk} / \gamma_M$
0.63	4.0	4.1	a,b,c,d	$\gamma_M = 1.25$ in the absence of national regulations	$\alpha_{cycl} = 1.0$ α_{cycl} considers the effect of repeated wind loads $\alpha_{cycl} = 1.0$ for all sheeting thickness t_i $\gamma_M = 1.25$ in the absence of national regulations
0.75	4.7	6.3	a,b,c,d		
0.88	5.4	7.2	a,b,c,d		
1.00	6.0	8.0	a,b,c,d		
1.13	7.0	8.4	a,c		
1.25	8.0	8.8	a,c		
1.50	8.6	8.8	a		
1.75	8.6	8.8	a		
2.00	8.6	8.8	a		
2.50	8.6	8.8	a		

Application limit diagram

Base material:
Structural steel S235, S275 and S355 in qualities JR, JO, J2, K2 according to EN 10025-2; minimum thickness = 6 mm

Cartridge selection and tool energy setting

Note for S 275: Start with recommendation for S 355.
In case of too much energy: Reduction of tool energy setting or change of cartridge colour till correct stand-offs h_{NVS} are achieved.

Hilti powder-actuated fastener X-ENP-19 L15 (MX, MXR)

Performances

X-ENP-19 L15 with tools DX 76, DX 76 MX, DX 860-ENP and DX 9-ENP: Characteristic and design resistance, application limit, cartridge selection and nail head standoff

Annex C1

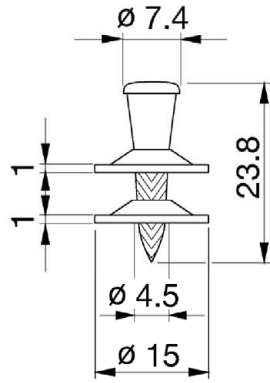
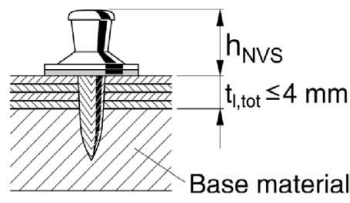
	<p>Powder-actuated fastener and fastening tool:</p> <p>X-ENP-19 L15 with DX 76 PTR and single-fastener guide X-76-F-15-PTR</p> <p>X-ENP-19 L15 MX with DX 76 PTR and fastener magazine MX 76-PTR</p> <p>Piston: X-76-P-ENP-PTR</p> <p>Cartridges: 6.8/18 M10</p>	<p>Installation control:</p>  <p>h_{NVS} = 8.2 to 9.8 mm</p> <p>A piston mark on the top washer is clearly visible.</p>
---	--	---

Characteristic shear and tension resistance V_{Rk} and N_{Rk}				Design shear and tension resistance V_{Rd} and N_{Rd}	
sheeting thickness t_i [mm]	Shear V_{Rk} [kN]	Tension N_{Rk} [kN]	Types of connection	$V_{Rd} = V_{Rk} / \gamma_M$ $\gamma_M = 1.25$ in the absence of national regulations	$N_{Rd} = \alpha_{cycl} \cdot N_{Rk} / \gamma_M$ $\alpha_{cycl} = 1.0$ α_{cycl} considers the effect of repeated wind loads $\alpha_{cycl} = 1.0$ for all sheeting thickness t_i $\gamma_M = 1.25$ in the absence of national regulations
0.75	4.7	6.3	a,b,c,d		
0.88	5.4	7.2	a,b,c,d		
1.00	6.0	8.0	a,b,c,d		
1.13	7.0	8.4	a,c		
1.25	8.0	8.8	a,c		
1.50	8.6	8.8	a		
1.75	8.6	8.8	a		
2.00	8.6	8.8	a		
2.50	8.6	8.8	a		

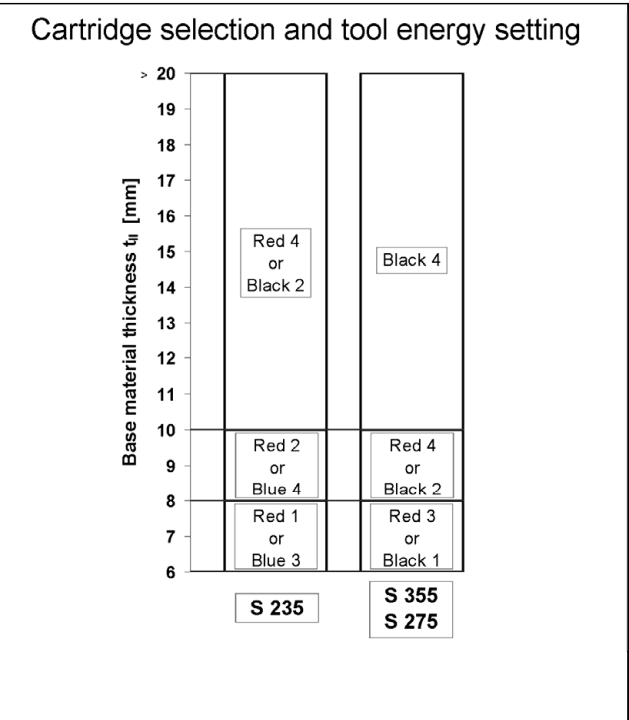
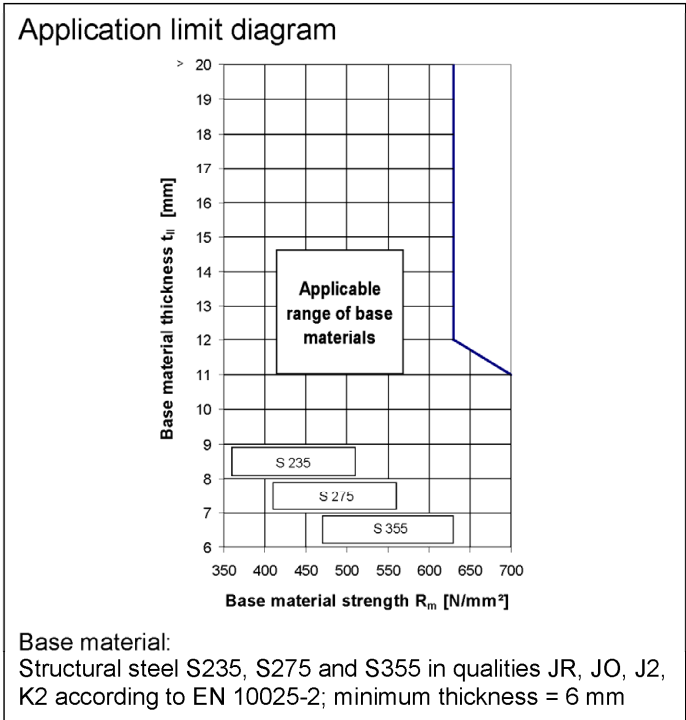

<p>Hilti powder-actuated fastener X-ENP-19 L15 (MX, MXR)</p> <p>Performances X-ENP-19 L15 with tool DX 76 PTR: Characteristic and design resistance, application limit, cartridge selection and nail head standoff</p>	<p>Annex C2</p>
--	------------------------

Powder-actuated fastener:
X-ENP-19 L15

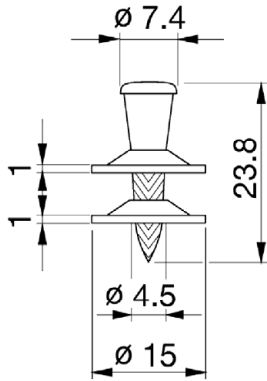

Performance of perforated sheet with hole pattern R5-T12.5

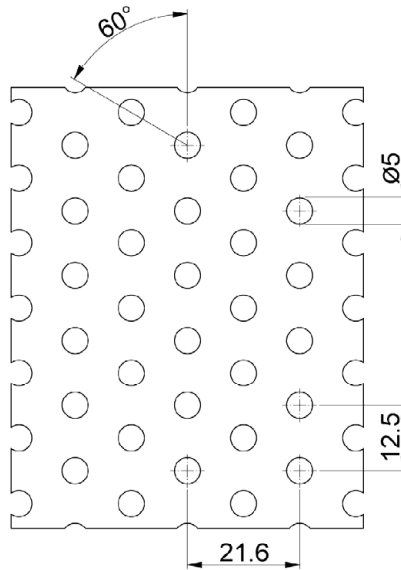

The fasteners X-ENP-19 may be installed at any position related to the hole pattern.

Panels of profiled metal sheets with perforations are to be connected by minimum 3 fasteners X-ENP-19 at each panel support.

Characteristic shear and tension resistance V_{RK} and N_{RK}					Design shear and tension resistance V_{Rd} and N_{Rd}	
sheeting thickness t_i [mm]	Shear V_{RK} [kN]	Tension N_{RK} [kN]	α_{cycl}	Types of connection	$V_{Rd} = V_{RK} / \gamma_M$	$N_{Rd} = \alpha_{cycl} \cdot N_{RK} / \gamma_M$
0.63	2.30	1.25	1.0	a,b,c,d	$\gamma_M = 1.25$ in the absence of national regulations	α_{cycl} considers the effect of repeated wind loads
0.75	2.80	2.30		a,b,c,d		
0.88	3.20	2.75		a,b,c,d		
1.00	3.60	3.20		a,b,c,d		
1.13	3.80	3.90		a,c		
1.25	4.10	6.15	0.77	a,c		
1.50	4.10	6.15		a		

Hilti powder-actuated fastener X-ENP-19 L15 (MX, MXR)

Performances

X-ENP-19 L15: Characteristic and design resistance with perforated sheet R5-T12.5

Annex C3

Évaluation Technique Européenne

ETE-04/0101 du
1 décembre 2022

Traduction française réalisée par Hilti - Version originale en allemand

Partie générale

Organisme d'évaluation technique ayant délivré
l'évaluation technique européenne

Deutsches Institut für Bautechnik

Nom commercial du produit de construction

Élément de fixation à cartouches Hilti X-ENP-19 L15 (MX, MXR)

Famille de produits à laquelle appartient le
produit de construction

Clous à poudre

Fabricant

Hilti AG
Feldkircherstraße 100
9494 Schaan
Principauté de Liechtenstein

Usine de fabrication

Usine de production Hilti 1
Feldkircherstraße 100
9494 Schaan
Principauté de Liechtenstein

Cette évaluation technique européenne contient

13 pages incluant 8 annexes qui font partie intégrante de cette
évaluation.

DEE 330153-00-0602

La présente évaluation technique européenne
est délivrée conformément au règlement (EU)
n° 305/2011, sur la base du
Cette version remplace

ETE-04/0101 délivrée le 21 octobre 2019

L'évaluation technique européenne est délivrée par l'organisme d'agrément dans sa langue officielle. Toutes les traductions dans d'autres langues doivent correspondre pleinement au document original et doivent être identifiées comme telles.

La communication de cette évaluation technique européenne, y compris la transmission par voie électronique, doit être complète. Toutefois, une reproduction partielle est possible avec le consentement écrit de l'organisme émetteur de l'évaluation technique. Toute reproduction partielle doit être identifiée comme telle.

Cette évaluation technique européenne peut être annulée par l'organisme l'ayant délivrée notamment après notification de la Commission sur la base de l'article 25, paragraphe 3, du règlement (EU) N° 305/2011.

Partie spécifique

1 Description technique du produit

Les produits concernés sont des clous (fixations pour cloueur à poudre)¹ en acier au carbone. La fixation comprend un clou (diamètre nominal : 4,5 mm) assemblé avec deux rondelles. Les rondelles servent de guide à la fixation lorsqu'elle est enfoncée dans le matériau support. Elles permettent également d'améliorer la surface portante. Les outils de fixation spéciaux sont utilisés pour installer les fixations. La force d'entraînement du cloueur est fournie par la cartouche de poudre utilisée (plusieurs puissances de cartouche disponibles) et peut être modifiée dans une certaine limite au niveau des outils de fixation. La limite d'application dépend de la puissance et de l'épaisseur du matériau support.

Les dimensions et les matériaux des fixations sont indiqués dans l'Annexe A1. La différence entre cloueur réside dans le type d'alimentation : clous unitaires ou clous en bande. Le tableau suivant montre les 5 clous pour cloueur à poudre approuvés.

Fixation	Cloueur	Caractéristiques
X-ENP-19 L15	DX 76 DX 76 PTR	Ces outils peuvent s'utiliser pour poser des fixations unitaires. Dans le cas du DX 76 PTR, l'embase unitaire X-76-F-15-PTR doit être utilisé.
X-ENP-19 L15 MX	DX 76 MX DX 76 PTR	Les clous sont assemblés dans une bande de fixation MX, ce qui est indiqué dans la désignation du clou. Le DX 76 MX se base sur le modèle DX 76. Au lieu de l'embase unitaire, il est équipé du chargeur de clous MX 76. Le chargeur de clous MX 76-PTR est utilisé avec le DX 76 PTR.
X-ENP-19 L15 MXR	DX 860-ENP DX 9-ENP	Les clous sont assemblés dans une bande de fixation MXR, qui est indiquée dans la désignation des clous. Le DX 860-ENP et le DX 9-ENP sont des outils « position debout » dans lesquels s'utilisent également des clous en bande.

Les clous, les cloueurs et les cartouches sont présentés dans l'Annexe 1 et l'Annexe 2.

La fixation et les connexions correspondantes sont soumis à une traction et/ou des forces de cisaillement (voir Annexe B2).

2 Spécification de l'usage prévu conformément au document d'évaluation européen applicable

L'utilisation prévue est spécifiée dans les Annexes B1 et B2 comprenant la fixation sur acier de tôles acier non perforées (Annexes C1 et C2) et perforées (Annexe C3)

Les performances données en section 3 ne sont valides que si la fixation est utilisée conformément aux spécifications et conditions données en annexe B1 à B3.

1

Les deux termes (élément de fixation pour cloueur à poudre et clou) sont couramment utilisés.

Les preuves et méthodes d'évaluation sur lesquelles repose la présente évaluation technique européenne conduisent à l'hypothèse que la durée de service des fixations est d'au moins 25 ans. Les indications relatives à la durée de vie ne peuvent pas être interprétées comme une garantie donnée par le fabricant, mais doivent être considérées uniquement comme un moyen pour choisir le produit qui convient à la durée de vie économiquement raisonnable attendue des ouvrages.

3 Performances du produit et référence à la méthode d'essai utilisée pour l'évaluation

3.1 Résistance mécanique et stabilité (BWR 1)

Exigence fondamentale	Performances
Résistance à la traction de la connexion	Voir les annexes C1, C2 et C3
Résistance au cisaillement de la connexion	Voir les annexes C1, C2 et C3
Résistance de conception en cas de traction et de forces de cisaillement combinées (interaction)	Voir l'annexe B1
Vérification de la capacité de déformation en cas de forces contrainte dues aux températures	Voir l'annexe B1
Détermination et vérification des limites d'application	Voir les annexes C1 et C2

3.2 Sécurité en cas d'incendie (exigence 2)

Exigence fondamentale	Performances
Réaction au feu	Classe A1 conformément à EN 13501-1:2007+A1:2009
Résistance au feu	Voir l'annexe B1

3.3 Hygiène, santé et environnement (BWR 3)

Exigence fondamentale	Performances
Teneur et/ou dégagement de substances dangereuses	aucune performance déterminée

3.4 Sécurité et évaluation en cours d'utilisation (exigence 4)

Exigence fondamentale	Performances
Résistance à la traction de la connexion	Voir les annexes C1, C2 et C3
Résistance au cisaillement de la connexion	Voir les annexes C1, C2 et C3
Résistance de conception en cas de traction et de forces de cisaillement combinées (interaction)	Voir l'annexe B1
Vérification de la capacité de déformation en cas de forces contrainte dues aux températures	Voir l'annexe B1
Détermination et vérification des limites d'application	Voir les annexes C1 et C2

3.5 Utilisation durable des ressources naturelles (exigence 7)

Exigence fondamentale	Performances
Durabilité	Voir Annexe B1, conditions d'utilisation

4 Système appliqué d'évaluation et de vérification de la constance des performances (EVCP), avec référence à sa base légale

Conformément au DEE N° 330153-00-0602, l'acte juridique européen applicable est : Décision 1998/214/CE, modifiée par 2001/596/CE.

Le système à appliquer est : 2+

5 Détails techniques requis pour la mise en œuvre du système EVCP tel que défini dans le DEE applicable

Les détails techniques nécessaires pour la mise en œuvre du système EVCP sont indiqués dans le plan de contrôle déposé au Deutsches Institut für Bautechnik.

Délivré à Berlin le 1 décembre 2022 par le Deutsches Institut für Bautechnik

Dr-Ing. Ronald Schwuchow

Chef de département

accrédité :

Liang

Traduit en français par Hilti

Fixation pour cloueur à poudre / clous poudre Hilti X-ENP-19 L15 (MX)

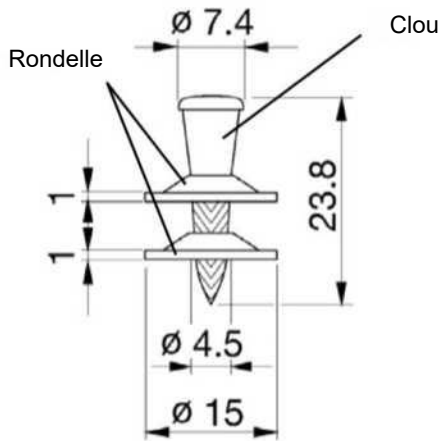

Matériaux :

Clou en acier C67S en conformité avec EN 10132-4 trempé, revenu et galvanisé.
Dureté nominale : 58 HRC

Rondelle en acier galvanisé DC01 conforme à EN 10139

Revêtement en zinc résistant à 2 cycles de test Kesternich avec 2 l SO2 conformément à EN 3231 sans rouille rouge

Exemple de cloueur à poudre et cartouche



Détail de molette sur un outil permettant un réglage de l'énergie d'implantation dans une couleur de cartouche :

Réglage 1 : minimum
Réglage 4 : maximum

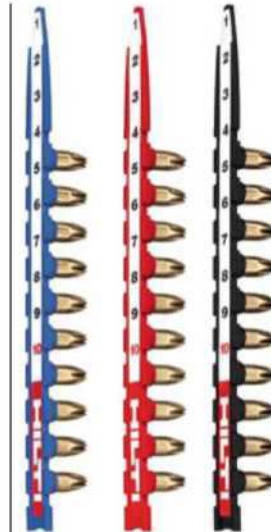

Cartouches 6,8/18 M10 avec 10 cartouches par bande pour DX 76, DX 76 PTR
Bleu : charge moyenne (niveau 5)
Rouge : charge moyennement élevée (niveau 6)
Noir : charge extrêmement élevée (niveau 7)

Cartouches 6,8/18 M40 avec 40 cartouches par bande plastique pour DX 860-ENP et DX 9-ENP

Élément de fixation à cartouches Hilti X-ENP-19 L15 (MX, MXR)

Description du produit
Produit, dimension et matériau

Annexe A1

<p>Clou unitaire : X-ENP-19 L15</p> 	 <p>Clous en bande X-ENP-19 L15 MX pour les cloueurs à chargeur</p>	
<p>DX 76</p> 	<p>DX 76 MX</p> 	
<p>DX 76 PTR avec embase unitaire X-76-F-15-PTR</p> 	<p>DX 76 PTR avec chargeur MX 76-PTR</p> 	
 <p>Clous en bande-chargeur pour les outils verticaux : X-ENP-19 L15MXR</p>	 <p>DX 860-ENP</p>	 <p>DX 9-ENP</p>
<p>Élément de fixation à cartouches Hilti X-ENP-19 L15 (MX, MXR)</p>		<p>Annexe A2</p>
<p>Description du produit Cloueurs à poudre</p>		

Traduit en français par Hilti

Spécification de l'utilisation prévue

Les clous sont conçus pour fixer des tôles d'acier sur des éléments en acier. La tôle peut être utilisée soit comme habillage soit comme paroi porteuse (toiture/mur).

Ancrages soumis à :

- Charges essentiellement statiques et quasi-statiques. Les charges dues au vent sont considérées essentiellement statiques.

Tôle (produits plats et ainsi que produits profilés fabriqués) :

- Les tôles de nuances d'acier > S280 conformément à EN 10346:2015 et d'une épaisseur $t_i = 0,63$ mm à 2,5 mm (avec max 4 mm pour 2 à 4 couches).
- D'autres éléments d'acier fins.

Matériaux supports :

- Les aciers structurés > S235 avec une épaisseur $t_{II} \geq 6$ mm dans les limites d'application pertinentes (Annexe C1 et Annexe C2) sont pris en compte.
- Pour les matériaux supports galvanisés à chaud, un zinc recouvrant jusqu'à environ 150 μm est autorisé, pour les matériaux supports peints ou enduits à la poudre, une épaisseur de revêtement sec est autorisée jusqu'à 160 μm .

Conditions d'utilisation (Environnement) :

- L'usage prévu ne comprend que les fixations et les connexions qui ne sont pas directement exposées aux intempéries extérieures ou aux atmosphères humides.

Conception :

- Le concept de vérification indiqué dans la norme EN 1990:2002 + A1:2005 + A1:2005/AC:2010 est utilisé pour la conception de la connexion réalisée avec les fixations. Les valeurs caractéristiques (résistance à la traction et au cisaillement) conformément à l'Annexe C1, l'Annexe C2 et l'Annexe C3 sont utilisées pour la conception de l'ensemble de la connexion.
- Le facteur partiel de sécurité de $\gamma_M = 1,25$ est utilisé pour déterminer la résistance de conception correspondante, à condition qu'aucune valeur ne soit fournie dans les règlements nationaux sur l'état d'élément dans lequel la fixation est utilisée ou dans l'Annexe nationale respective à Eurocode 3.
- Dans le cas de forces combinées de traction et de cisaillement est prise en compte la formule d'interaction linéaire conformément à EN 1993-1-3:2006 + AC:2009, section 8.3 (8).
- La réduction éventuellement requise de la résistance à la traction résultant à la position de la fixation est prise en compte selon EN 1993-1-3:2006 + AC:2009, section 8.3 (7) et fig. 8.2.
- Pour le type de connexion (a, b, c, d) listé dans l'Annexe C1, l'Annexe C2 et l'Annexe C3, il est inutile de tenir compte de l'effet des contraintes liées à la température pour les nuances d'acier S280 et S320 conformément à EN 10346:2015. Pour les nuances d'acier > S350 conformément à EN 10346:2015, ces contraintes doivent être prises en compte pour la conception.
- Les dimensions, les propriétés matérielles, les limites d'application et les saillies de têtes de clou stipulées dans l'ETE sont respectées.
- Résistance au feu : la partie de la structure dans laquelle les éléments de fixation pour cloueur à poudre X-ENP-19 L15 doivent être installés doit être testée, en utilisant la méthode de test pertinente pour la classe de résistance au feu correspondante, afin d'être classifiée dans la partie adéquate de la norme EN 13501.

Pose :

- L'installation est réalisée uniquement conformément aux instructions du fabricant. Le fabricant transmet les instructions de montage au monteur.
- L'installation est réalisée de manière à pouvoir remplacer les pièces si nécessaire.
- La tôle d'acier est en contact direct avec le matériau support en acier dans la zone de la connexion.
- La conformité de la fixation montée conformément aux stipulations de l'ETE est attestée par l'entreprise exécutive.

Élément de fixation à cartouches Hilti X-ENP-19 L15 (MX, MXR)

Usage prévu
Spécification

Annexe B1

Traduit en français par Hilti

Types de connexion et conditions de charge correspondantes

	Types d'assemblage			
	Type a	Type b	Type c	Type d
Type de charge	Connexion unitaire	Connexion à chevauchement latéral	Connexion à recouvrement d'extrémité	Connexion à chevauchement latéral + recouvrement d'extrémité
Charge de cisaillement				
Charge de traction				

Épaisseur de matériau fixe t_I , épaisseur du matériau support t_{II} et saillie de la tête de clou h_{NVS}

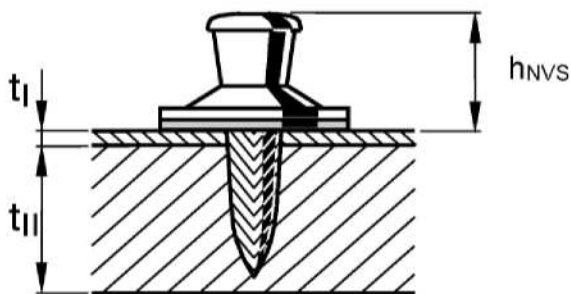

Élément de fixation à cartouches Hilti X-ENP-19 L15 (MX, MXR)

Usage prévu
Types d'assemblage

Annexe
B2

Traduit en français par Hilti

Instructions d'utilisation

- Les clous pour cloueur à poudre X-ENP-19 L15, X-ENP-19 L15 MX et X-ENP-19 L15 MXR sont fixés en utilisant les cloueurs à poudre DX 76, DX 76 PTR, DX 860-ENP et DX 9-ENP comme l'indique l'Annexe A2.
- La tôle d'acier est en contact direct avec la structure de support en acier dans la zone de la connexion. La sélection des cartouches et les réglages d'alimentation des outils visant à couvrir le schéma de limite d'application sont pris en compte comme indiqué dans l'Annexe C1 et l'Annexe C2.
- Les tests de sécurité d'installation doivent être effectués (ex. vérification de la saillie de tête de clou h_{Nvs}), à condition qu'il soit impossible de vérifier l'adéquation de la cartouche recommandée. Une régulation fine de l'énergie motrice en utilisant la roue de l'appareil de clouage est acceptable pour correspondre la saillie de la tête de clou h_{Nvs} .
- L'élément de fixation pour cloueur à poudre est correctement réglé si la tôle serrée contre la surface d'acier et la saillie de la tête de clou h_{Nvs} sont conformes aux exigences stipulées à l'Annexe C1 et l'Annexe C2. Une marque du piston est clairement visible sur la rondelle supérieure.



- Les instructions d'utilisation s'appliquent pour les fixations de tôles acier non-perforées (Annexe C1 et Annexe C2) et perforées (Annexe C3).

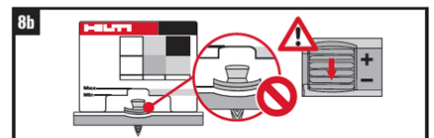
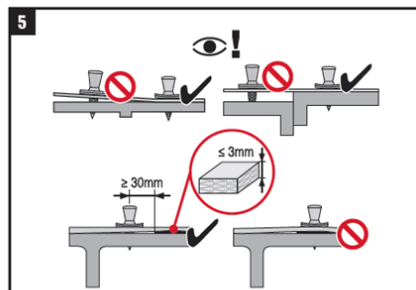
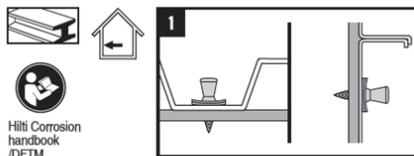
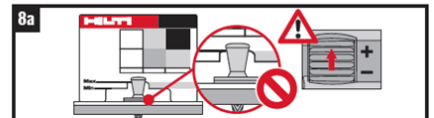
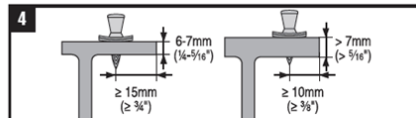
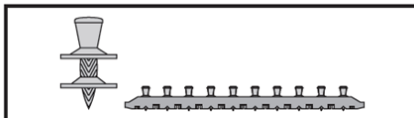

Fastener	Tool	Application
X-ENP-19 L15 MXR	DX 9-ENP DX 860-ENP DX 76 PTR	6.8 / 18 M40
X-ENP-19 L15 MX	DX 76 MX DX 750 MX DX 76 F15 DX 750	6.8 / 18 M10

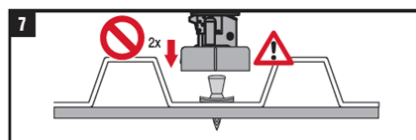
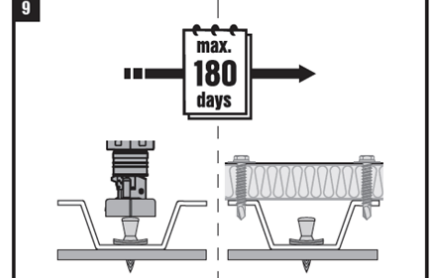
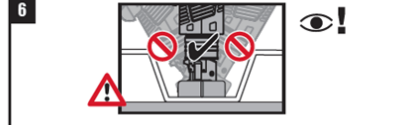
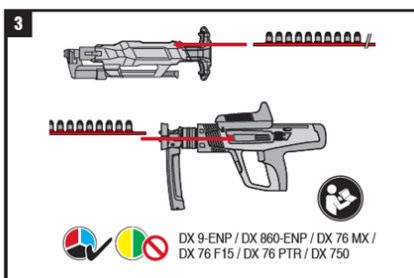
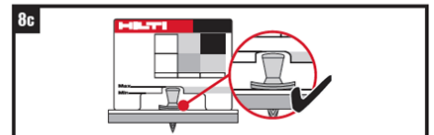

Élément de fixation à cartouches Hilti X-ENP-19 L15 (MX, MXR)

Usage prévu
Instructions
d'utilisation

Annexe B3

Traduit en français par Hilti

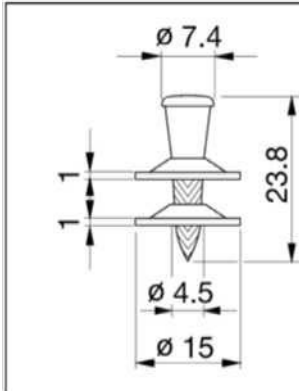

Fixation et cloueur à poudre :
X-ENP-19 L15 avec DX 76
X-ENP-19 L15 MX avec DX 76 MX
X-ENP-19 L15 MXR avec DX 860-ENP ou DX 9-ENP
 Piston : **X-76-P-ENP**
 Cartouches : **6.8/18 M10 (DX 76, DX 76 MX)**
6.8/18 M40 (DX 860-ENP DX 9 ENP)

Contrôle d'installation :

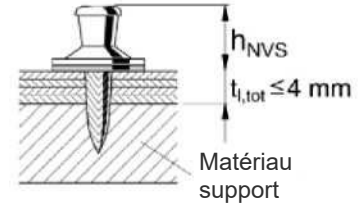

$h_{NVS} = 8,2 \text{ à } 9,8 \text{ mm}$

Une marque du piston est clairement visible sur la rondelle supérieure.

Résistances caractéristiques au cisaillement et à la traction V_{Rk} et N_{Rk}				Résistance de calcul au cisaillement et à la traction V_{Rd} et N_{Rd}	
Épaisseur de tôle t_i [mm]	Cisaillement V_{Rk} [kN]	Traction N_{Rk} [kN]	Types d'assemblage	$V_{Rd} = V_{Rk} / \gamma_M$	$N_{Rd} = \alpha_{cycl} \cdot N_{Rk} / \gamma_M$ $\alpha_{cycl} = 1,0$
0,63	4,0	4,1	a,b,c,d	$\gamma_M = 1,25$ en l'absence de réglementations nationales	α_{cycl} tient compte de l'effet de l'action répétée du vent $\alpha_{cycl} = 1,0$ pour toutes les épaisseurs de tôle t_i $\gamma_M = 1,25$ en l'absence de réglementations nationales
0,75	4,7	6,3	a,b,c,d		
0,88	5,4	7,2	a,b,c,d		
1,00	6,0	8,0	a,b,c,d		
1,13	7,0	8,4	a,c		
1,25	8,0	8,8	a,c		
1,50	8,6	8,8	a		
1,75	8,6	8,8	a		
2,00	8,6	8,8	a		
2,50	8,6	8,8	a		

Schéma de limite d'application

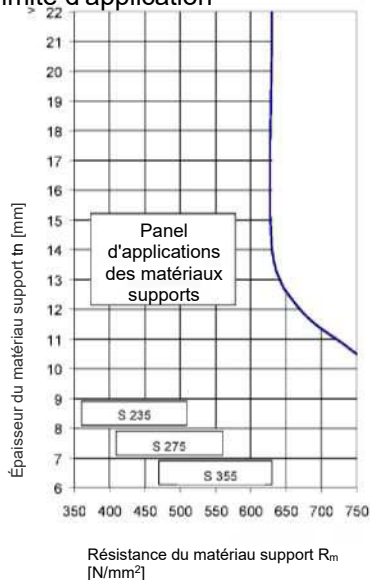

Matériau support :
 Acier de construction S235, S275 et S355 de qualités JR, JO, J2, K2 conformément à la norme EN 10025-2 ;
 épaisseur minimale = 6 mm

Sélection des cartouches et réglage de la puissance des outils

Épaisseur du matériau support t_i [mm]	S235	S355
17-19	Rouge 4 ou Noir 2	Noir 4
12-16	Rouge 3 ou Noir 1	Noir 3
8-10	Bleu 4 ou Rouge 2	Rouge 4 ou Noir 2
6-7	Bleu 3	Rouge 3

Note pour S 275 : commencer avec la recommandation pour S 355.
 Si la puissance est trop importante : réduire le réglage de l'outil ou changer de couleur de cartouche jusqu'à atteindre les espacements de tête de clou h_{NVS} .

Élément de fixation à cartouches Hilti X-ENP-19 L15 (MX, MXR)

Performances

X-ENP-19 L15 avec les outils DX 76, DX 76 MX et DX 860-ENP : valeur de résistance caractéristique et de calcul, limite d'application, sélection des cartouches et saillie de la tête de clou

Annexe C1

Traduit en français par Hilti

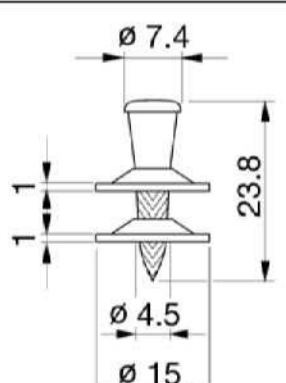
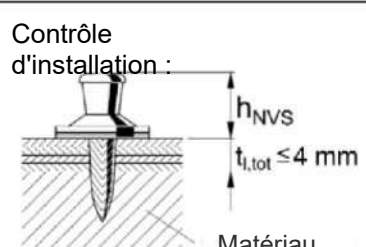
	<p>Fixation et cloueur à poudre :</p> <p>X-ENP-19 L15 avec DX 76 PTR et guide fixateur individuel X-76-F-15-PTR</p> <p>X-ENP-19 L15 MX avec DX 76 PTR et - magasin d'éléments de fixation MX 76-PTR</p> <p>Piston : X-76-P-ENP-PTR Cartouches : 6,8/18 M10</p>	<p>Contrôle d'installation :</p>  <p>h_{NVS} = 8,2 à 9,8 mm</p> <p>Une marque du piston est clairement visible sur la rondelle supérieure.</p>
---	--	--

Résistances caractéristiques au cisaillement et à la traction VRk et NRk				Résistance de calcul au cisaillement et à la traction VR [^] et NR [^]	
Épaisseur de tôle ti [mm]	Cisaillement VRk [kN]	Traction NRk [kN]	Types d'assemblage	$V_{Rd} = V_{Rk} / \gamma_M$	$N_{Rd} = \alpha_{cycl} \cdot N_{Rk} / \gamma_M$
0,75	4,7	6,3	a,b,c,d	$\gamma_M = 1,25$ en l'absence de réglementations nationales	C _{tycl} -1,0
0,88	5,4	7,2	a,b,c,d		
1,00	6,0	8,0	a,b,c,d		
1,13	7,0	8,4	a,c		
1,25	8,0	8,8	a,c		
1,50	8,6	8,8	a		
1,75	8,6	8,8	a		
2,00	8,6	8,8	a		
2,50	8,6	8,8	a		
				α_{cycl} tient compte de la charge Répétée du vent	$\alpha_{cycl} = 1,0$ pour toutes les épaisseurs de tôle ti
				$\gamma_M = 1,25$ en l'absence de réglementations	

Schéma de limite d'application

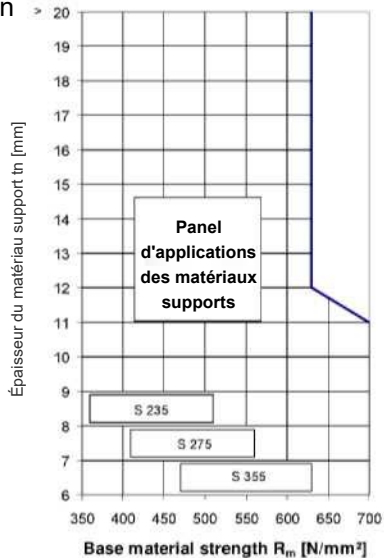

Matériau support :
Acier de construction S235, S275 et S355 de qualités JR, JO, J2, K2 conformément à la norme EN 10025-2 ; épaisseur minimale = 6 mm

Sélection des cartouches et réglage de la puissance des outils

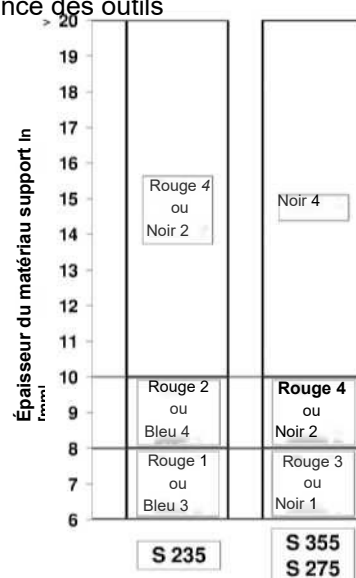

Élément de fixation à cartouches Hilti X-ENP-19 L15 (MX, MXR)

Performances

X-ENP-19 L15 avec l'outil DX 76 PTR : valeur de résistance caractéristique et de calcul, limite d'application, sélection des cartouches et saillie de la tête de clou

Annexe C2

Fixation par pisto-
scellement:
X-ENP-19 L15

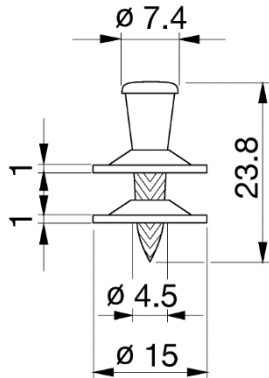

Performance d'une tôle perforée avec un maillage de trous R5-T12.5

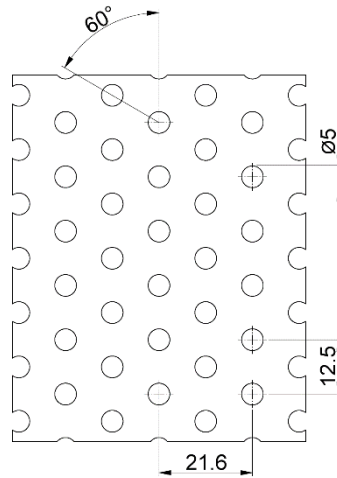

Il est permis de mettre en place les fixations X-ENP-19 à n'importe quelle position sur le maillage de trous.

Les panneaux de tôles profilées avec perforations doivent être reliés par au moins 3 fixations X-ENP-19 à chaque support de panneau.

Résistance caractéristiques de cisaillement et de traction V_{Rk} et N_{Rk}					Résistance de calcul de cisaillement et de traction V_{Rd} and N_{Rd}	
Epaisseur de tôle t_l [mm]	Cisaillement V_{Rk} [kN]	Traction N_{Rk} [kN]	α_{cycl}	Types of connection	$V_{Rd} = V_{Rk} / \gamma_M$	$N_{Rd} = \alpha_{cycl} \cdot N_{Rk} / \gamma_M$
0.63	2.30	1.25	1.0	a,b,c,d	$\gamma_M = 1.25$ en l'absence de réglementation nationale	α_{cycl} considère l'effet des charges de vent répétées
0.75	2.80	2.30		a,b,c,d		
0.88	3.20	2.75		a,b,c,d		
1.00	3.60	3.20		a,b,c,d		
1.13	3.80	3.90		a,c		
1.25	4.10	6.15	0.77	a,c		$\gamma_M = 1.25$ en l'absence de réglementation nationale
1.50	4.10	6.15		a		

Élément de fixation à cartouches Hilti X-ENP-19 L15 (MX, MXR)

Performances

X-ENP-19 L15 : valeur de résistance caractéristique et de calcul avec tôle perforée R5-T12.5

Annexe C3

Deutsches Institut für Bautechnik

Jednostka aprobująca wyroby budowlane
i typy konstrukcji
Ośrodek Badawczy Techniki Budowlanej

Instytucja utworzona przez Rząd Federalny
i Rządów Krajów Związkowych

Upoważniona
zgodnie z Artykułem 29
Rozporządzenia
(Unii Europejskiej)
Nr 305/2011 oraz członek
EOTA (Europejskiej
Organizacji ds. Ocen
Technicznych)

Członek EOTA
www.eota.eu

Europejska Ocena Techniczna

ETA-04/0101 z 1 grudnia 2022r.

Tłumaczenie angielskie przygotowane przez Deutsches Institut für Bautechnik – Wersja oryginalna w języku niemieckim

Tłumaczenie z języka angielskiego na język polski przygotowane na zlecenie Hilti (Poland) Sp. z o.o.

Część ogólna

Jednostka Oceny Technicznej wydająca
niniejszą Europejską Ocenę Techniczną

Deutsches Institut für Bautechnik

Nazwa handlowa wyrobu budowlanego

Łącznik osadzany dynamicznie Hilti X-ENP-19 L15
(MX, MXR),

Rodzina produktów, do których należy wyrób
budowlany

Łączniki osadzane przy użyciu ładunków
chemicznych

Producent

Hilti AG (Spółka Akcyjna)
Feldkircherstraße 100
9494 Schaan
KSIĘSTWO LIECHTENSTEIN

Zakład produkcyjny

Hilti Herstellwerk 1 (Zakład Produkcyjny nr 1)
Feldkircherstraße 100
9494 Schaan
KSIĘSTWO LIECHTENSTEIN

Niniejsza Europejska Ocena Techniczna
zawiera

13 stron w tym 8 Załączników, które stanowią
integralną część niniejszej Oceny.

Niniejsza Europejska Ocena Techniczna
została wydana zgodnie
z Rozporządzeniem (Unii Europejskiej)
Nr 305/2011, na podstawie

Europejski Dokument Oceny
EAD 330153-00-0602.

Niniejsza wersja zastępuje

ETA-04/0101 wydaną 21 października 2019r.

Deutsches Institut für Bautechnik

Kolonnenstraße 30B | 10829 Berlin | NIEMCY | Telefon: +49 30 78730-0 | Faks: +49 30 78730-320 | E-mail: dibt@dibt.de | www.dibt.de

Niniejsza Europejska Ocena Techniczna została wydana przez Jednostkę Oceny Technicznej w jej języku oficjalnym. Tłumaczenie niniejszej Europejskiej Oceny Technicznej na inne języki musi w pełni odpowiadać oryginalnie wydanemu dokumentowi i powinno być wyraźnie oznaczone jako takowe.

Udostępnianie niniejszej Europejskiej Oceny Technicznej, włącznie z jej przesyłaniem za pomocą metod elektronicznych, jest dopuszczalne jedynie w całości. Kopiowanie części dokumentu może mieć miejsce, jednakże jedynie za pisemną zgodą wydającej go Jednostki Oceny Technicznej. Każde częściowe kopiowanie musi być wyraźnie oznaczone jako takowe.

Niniejsza Europejska Ocena Techniczna może zostać uchylona przez wydającą ją Jednostkę Oceny Technicznej, w szczególności na podstawie informacji Komisji zgodnie z treścią Artykułu 25 Paragraf 3 Rozporządzenia (Unii Europejskiej) Nr 305/2011.

Część szczegółowa dokumentu

1. Opis techniczny produktu

Przedmiot Oceny stanowią łączniki mechaniczne (łączniki osadzane przy użyciu ładunków chemicznych/gwoździe osadzane poprzez odpalenie ładunku)¹ wykonane ze stali węglowej. Łączniki składają się z gwoźdźcia (o średnicy nominalnej: 4,5 mm) z zamontowanymi dwiema podkładkami. Podkładki te pełnią rolę elementu przewodzącego łączników podczas ich osadzania w materiale stanowiącym podłoże. Ich zadaniem jest również zwiększenie powierzchni docisku. Do montażu łączników są stosowane specjalne narzędzia mocujące zwane osadzakami. Energia w osadzaku potrzebna do osadzania łącznika jest generowana poprzez odpalenie ładunku chemicznego (dostępne są ładunki o różnej mocy) i może być w pewnym zakresie regulowana pokrętelem wbudowanym w to narzędzie. Ograniczenia w ich stosowaniu są uzależnione od wytrzymałości oraz od grubości materiału stanowiącego podłoże do osadzenia łącznika.

Wymiary i materiały, z których wykonywane są łączniki zostały podane w Załączniku A1. Narzędzia do osadzania (osadzaki) różnią się między sobą sposobem podawania łączników: łączniki pojedyncze lub łączniki magazynkowane w specjalnych paskach. Poniższe zestawienie zawiera informacje na temat pięciu zaaprobowanych systemów zamocowań osadzanych ładunkami chemicznymi.

Łącznik	Narzędzie do osadzania	Właściwości
X-ENP-19 L15	DX 76 DX 76 PTR	Podane narzędzia są stosowane do osadzania pojedynczych łączników. W przypadku osadzaka DX 76 PTR konieczne jest zastosowanie przewodnicy do gwoździ pojedynczych X-76-F-15-PTR.
X-ENP-19 L15 MX	DX 76 MX DX 76 PTR	Łączniki są magazynkowane w postaci paska łączników MX, który jest wskazany w opisie łącznika. Osadzak DX 76 MX jest oparty na konstrukcji modelu DX 76. Zamiast przewodnicy pojedynczych gwoździ jest on wyposażony w magazynek gwoździ MX 76. Magazynek gwoździ MX 76-PTR jest stosowany z osadzakiem DX 76 PTR.
X-ENP-19 L15 MXR	DX 860-ENP DX 9-ENP	Łączniki są magazynkowane w postaci paska łączników MXR, który jest wskazany w opisie łącznika. Osadzaki DX 860-ENP oraz DX 9-ENP są narzędziami przeznaczonymi do pracy w pozycji stojącej, w których również stosowane są łączniki magazynkowane.

Łączniki, narzędzia do osadzania oraz ładunki zostały opisane w Załączniku A1 i w Załączniku A2. Wyżej wymienione łączniki oraz odpowiednie, wykonywane przy ich użyciu połączenia są poddawane siłom rozciągającym oraz/lub siłom ścinającym (Patrz→ Załącznik B2).

2. Wyszczególnienie zamierzonego stosowania wyrobu zgodnie ze stosownym Europejskim Dokumentem Oceny

Zamierzone stosowanie zostało wyszczególnione w Załącznikach B1 oraz B2.

Właściwości użytkowe podane w Rozdziale 3 obowiązują wyłącznie wtedy, gdy łącznik jest stosowany zgodnie ze specyfikacjami i warunkami podanymi w Załącznikach od B1 do B3.

¹ Obydwie nazwy (łącznik wstrzeliwany oraz gwoździe osadzany poprzez odpalenie ładunku) są powszechnie stosowane.

Sprawdzenia i metody oceny, na których opiera się niniejsza Europejska Ocena Techniczna uwzględniają założenie, że okres użytkowania łączników będzie wynosił przynajmniej 25 lat. Wskazania dotyczące okresu użytkowania nie mogą być interpretowane jako gwarancja udzielona przez producenta, a jedynie jako przesłanki mające pomóc w wyborze odpowiedniego produktu spełniającego oczekiwania z punktu widzenia ekonomicznie optymalnego czasu eksploatacji wykonanych robót.

3. Właściwości użytkowe produktu oraz informacje na temat metod użytych do ich oceny

3.1 Wytrzymałość mechaniczna i stateczność (Podstawowe wymaganie 1)

Podstawowa charakterystyka	Właściwości
Nośność połączenia na rozciąganie	Patrz→ Załącznik C1, C2 oraz C3
Nośność połączenia na ścinanie	Patrz→ Załącznik C1, C2 oraz C3
Nośność obliczeniowa w przypadku kombinacji oddziaływania sił rozciągających i ścinających (interakcja)	Patrz→ Załącznik B1
Sprawdzenie dopuszczalnej odkształcalności w przypadku wystąpienia sił utwierdzenia powstałych na skutek temperatury	Patrz→ Załącznik B1
Ustalenie oraz sprawdzenie ograniczeń stosowania	Patrz→ Załącznik C1 oraz C2

3.2 Bezpieczeństwo pożarowe (Podstawowe wymaganie 2)

Podstawowa charakterystyka	Właściwości
Reakcja na działanie ognia	Klasa A1 według normy EN 13501-1:2007+A1:2009
Odporność ogniowa	Patrz→ Załącznik B1

3.3 Higiena, zdrowie i środowisko (Podstawowe wymaganie 3)

Podstawowa charakterystyka	Właściwości
Zawartość oraz/lub uwalnianie substancji niebezpiecznych	Nie określono charakterystyki

3.4 Bezpieczeństwo oraz dostępność stosowania (Podstawowe wymaganie 4)

Podstawowa charakterystyka	Właściwości
Nośność połączenia na rozciąganie	Patrz→ Załącznik C1, C2 oraz C3
Nośność połączenia na ścinanie	Patrz→ Załącznik C1, C2 oraz C3
Nośność obliczeniowa w przypadku kombinacji oddziaływania sił rozciągających i ścinających (interakcja)	Patrz→ Załącznik B1
Sprawdzenie dopuszczalnej odkształcalności w przypadku wystąpienia sił utwierdzenia powstałych na skutek temperatury	Patrz→ Załącznik B1
Ustalenie oraz sprawdzenie ograniczeń stosowania	Patrz→ Załącznik C1 oraz C2

3.5 Zrównoważone korzystanie z zasobów naturalnych (Podstawowe wymaganie 7)

Podstawowa charakterystyka	Właściwości
Trwałość	Patrz→ Załącznik B1, warunki stosowania

4 Zastosowany system oceny i weryfikacji stałości właściwości użytkowych (AVCP) oraz informacje nt. podstawy prawnej

Zgodnie z Europejskim Dokumentem Oceny EAD Nr 330153-00-0602 zastosowanie ma europejski akt prawny: Decyzja 1998/214/EC, poprawiona dokumentem 2001/596/EC.

Zastosowanie ma system: **2+**.

5 Szczegóły techniczne konieczne do wdrożenia systemu oceny i weryfikacji stałości właściwości użytkowych (AVCP) uwzględnione w odpowiednim Europejskim Dokumencie Oceny

Szczegóły techniczne konieczne do wdrożenia systemu oceny i weryfikacji stałości właściwości użytkowych (AVCP) są zawarte w planie kontroli przechowywanym w Deutsches Institut für Bautechnik.

Dokument wydany w Berlinie 1 grudnia 2022r. przez Deutsches Institut für Bautechnik.

Dr Inż. Ronald Schwuchow
Kierownik Sekcji

uwierzytelnione przez:
Liang

Łącznik / Gwóźdź osadzany poprzez odpalenie ładunku X-ENP-19 L15

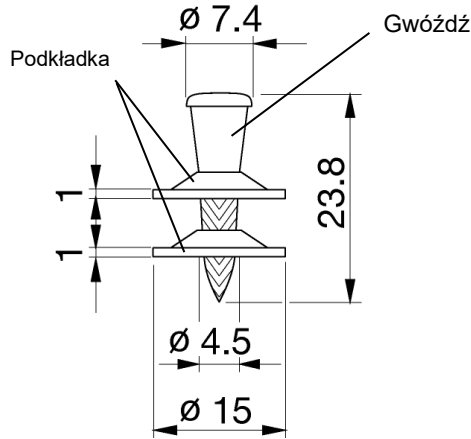

Materiał:

Gwóźdź Stal C67S zgodna z normą EN 10132-4 hartowana, ulepszona oraz ocynkowana galwanicznie.
Nominalna twardość: 58 HRC

Podkładka Stal DC01 ocynkowana galwanicznie, zgodna z normą EN 10139.

Powłoka cynkowa odporna na dwa cykle badania w komorze Kesternich'a z 2 litrami dwutlenku siarki SO₂ według normy EN 3231 bez czerwonej rdzy.

Przykład narzędzia do wstrzeliwania łączników (osadzaka) oraz ładunku



Szczegół pokrętła na osadzaku pozwalającego na płynną regulację energii potrzebnej do osadzania łączników w ramach ładunku o określonym kolorze:

Ustawienie 1:
Energia minimalna

Ustawienie 4:
Energia maksymalna

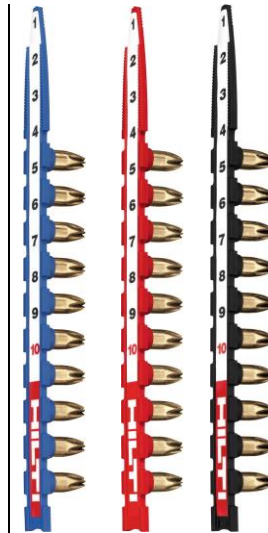

Ładunek 6,8/18 M10 z 10 ładunkami w taśmie plastikowej do osadzaków DX 76, DX 76 PTR
Niebieski: o średniej mocy (poziom 5)
Czerwony: o bardzo dużej mocy (poziom 6)
Czarny: o największej mocy (poziom 7)

Ładunek 6,8/18 M40 z 40 ładunkami w taśmie plastikowej do osadzaka DX 860-ENP oraz DX 9-ENP.

Łącznik Hilti X-ENP-19 L15 (MX, MXR)

Opis produktu

Produkt, wymiary oraz materiał

Załącznik A1

<p>Pojedynczy łącznik: X-ENP-19 L15</p> 	 <p>Łączniki magazynkowe do osadzaków wyposażonych w magazynek: X-ENP-19 L15 MX</p>	
<p>Osadzak DX 76</p> 	<p>Osadzak DX 76 MX</p> 	
<p>Osadzak DX 76 PTR z prowadnicą do gwoździ pojedynczych X-76-F-15-PTR</p> 	<p>Osadzak DX 76 PTR z magazynkiem MX 76-PTR</p> 	
 <p>Łączniki magazynkowe do osadzaków przeznaczonych do pracy w pozycji stojącej: X-ENP-19 L15 MXR</p>	 <p>DX 860-ENP</p>	 <p>DX 9-ENP</p>
<p>Łącznik Hilti X-ENP-19 L15 (MX, MXR)</p>		<p>Załącznik A2</p>
<p>Opis produktu Narzędzia do osadzania łączników (osadzaki)</p>		

Szczegóły techniczne zamierzonego zastosowania

Przedmiotowe łączniki są przeznaczone do mocowania blach stalowych do elementów stalowych. Blachy te mogą być stosowane jako okładziny lub jako przenoszące obciążenia elementy ścian i dachów.

Zamocowania są poddawane:

- Obciążeniom przeważnie statycznym i quasi-statycznym. Obciążenia wiatrem są uznawane jako przeważnie statyczne.

Materiał mocowanych okładzin blaszanych (produkty płaskie oraz produkty profilowane):

- Stalowe okładziny ze stali o klasie \geq S280 zgodne z normą EN 10346:2015 oraz o grubości t_l = od 0,63 mm do 2,5 mm (o maksymalnej grubości 4 mm przy od 2 do 4 warstwach).
- Inne cienkościennie elementy stalowe.

Materiały podłoża:

- Stal konstrukcyjna \geq S235 o grubości $t_{II} \geq 6$ mm pod warunkiem, że zostaną wzięte pod uwagę istotne ograniczenia stosowania (Załącznik C1 oraz Załącznik C2).
- W przypadku materiałów podłoży wykonanych ze stali ocynkowanych ognioowo dopuszczalna grubość powłoki cynkowej wynosi w przybliżeniu do około 150 μ m, natomiast dla materiałów podłoży lakierowanych proszkowo lub malowanych dopuszczalna grubość suchej warstwy powłoki wynosi do 160 μ m.

Warunki stosowania (warunki środowiskowe):

- Zamierzone stosowanie obejmuje wyłącznie łączniki i połączenia, które nie są bezpośrednio narażone na oddziaływanie zewnętrznych warunków pogodowych lub środowisk wilgotnych.

Projektowanie:

- Do projektowania połączeń wykonywanych przy użyciu przedmiotowych łączników stosowana jest koncepcja weryfikacji zawarta w normie EN 1990:2002 + A1:2005 + A1:2005/AC:2010. Wartości charakterystyczne (nośność na ścinanie oraz na wyciąganie) podane w Załączniku C1, Załączniku C2 oraz w Załączniku C3 są stosowane do całościowego projektowania połączeń.
- Jeśli w przepisach krajowych danego Państwa Członkowskiego, na terenie którego ma być zastosowany łącznik lub w odpowiednim Załączniku Krajowym do Eurokodu 3 nie podano stosownych wartości, to w celu określenia odpowiedniej nośności obliczeniowej stosowany jest częściowy współczynnik bezpieczeństwa $\gamma_M = 1,25$.
- W przypadku wystąpienia kombinacji sił wyciągających oraz ścinających należy zastosować równanie interakcji liniowej w sposób zgodny z podanym w rozdziale 8.3 (8) normy EN 1993-1-3:2006 + AC: 2009.
- Ewentualny wymóg zmniejszenia nośności na wyciąganie ze względu na położenie łącznika należy wziąć pod uwagę w sposób zgodny z podanym w normie EN 1993-1-3:2006 + AC:2009, rozdział 8.3 (7) oraz Rys. 8.2.
- Dla typów połączeń (a, b, c, d) wymienionych w Załączniku C1, Załączniku C2 oraz w Załączniku C3 nie jest konieczne wzięcie pod uwagę wpływu utwierdzeń wynikających z temperatury dla klas stali S280 oraz S320 zgodnie z normą EN 10346:2015. Dla stali klasy \geq S350 zgodnie z normą EN 10346:2015 należy je wziąć pod uwagę podczas projektowania.
- Należy wziąć pod uwagę wymiary, właściwości materiału, ograniczenia stosowania oraz wielkość wystawiania główki gwoźdza opisane w niniejszej Europejskiej Ocenie Technicznej.
- Odporność ogniowa: ta część konstrukcji, do której mają być zamontowane łączniki X-ENP-19 L15, musi być poddana ocenie/badaniom przy użyciu metody właściwej dla odpowiedniej klasy odporności ogniowej tak, by mogła być sklasyfikowana według odpowiedniej części normy EN 13501.

Montaż:

- Montaż może być przeprowadzony wyłącznie w sposób zgodny z instrukcją wydaną przez producenta. Producent udostępnia instrukcję montażu firmie przeprowadzającej montaż.
- Montaż musi być wykonany w taki sposób, by w razie konieczności istniała możliwość zastąpienia łączników.
- W obszarze wykonywanego połączenia blacha stalowa musi stykać się bezpośrednio ze stalową konstrukcją wsporczą, do której jest mocowana.
- Zgodność zamontowanego łącznika z warunkami niniejszej Europejskiej Oceny Technicznej poświadczają firma wykonawcza przeprowadzającą montaż.

Łącznik Hilti X-ENP-19 L15 (MX, MXR)

Zamierzone zastosowanie
Specyfikacje

Załącznik B1

Typy połączeń oraz odpowiadające im warunki obciążenia

	Typy połączeń			
	Typ a	Typ b	Typ c	Typ d
Typ obciążenia	Połączenie pojedyncze	Połączenie boczne (boków blach) na zakład	Połączenie końców blach na zakład	Połączenie boczne + końcowe (boków i końców blach) na zakład
Obciążenie ścinające				
Obciążenie rozciągające				

Grubość mocowanego materiału t_1 , grubość materiału podłoża t_{II} oraz wielkość wystawiania główki gwoźdźca h_{NVS}

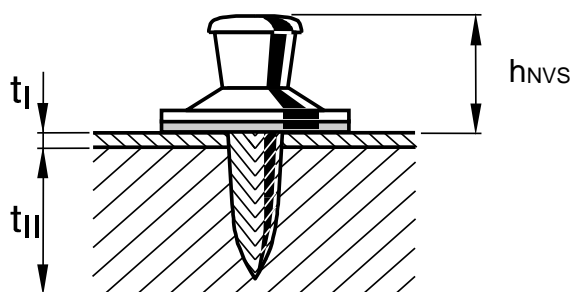

Łącznik Hilti X-ENP-19 L15 (MX, MXR)

Zamierzone zastosowanie
Typy połączeń

Załącznik B2

Instrukcja stosowania (montażu) łączników

- Łączniki X-ENP-19 L15, X-ENP-19 L15 MX oraz X-ENP-19 L15 MXR są montowane przy użyciu osadzaków DX 76, DX 76 PTR, DX 860-ENP oraz DX 9-ENP wykorzystujących energię odpalanych ładunków chemicznych, w sposób pokazany w Załączniku A2.
- W obszarze wykonywanego połączenia blacha stalowa musi stykać się bezpośrednio ze stalową konstrukcją wsporczą, do której jest mocowana. Przy wyborze ładunków oraz podczas ustawiania mocy osadzaka należy wziąć pod uwagę granice wyznaczone wykresami ograniczeń stosowania zamieszczonymi w Załączniku C1 oraz w Załączniku C2.
- Wykonanie osadzeń próbnych konieczne jest w przypadku, gdy przydatność zalecanych ładunków nie może być sprawdzona w inny sposób (na przykład na podstawie sprawdzenia wielkości wystawiania główki gwoźdźcia h_{NVS}). Dozwolona jest dokładna regulacja energii osadzania przy użyciu pokrętki na osadzaku dla uzyskania odpowiedniej wielkości wystawiania główki gwoźdźcia h_{NVS} .
- Przedmiotowy łącznik uznaje się za prawidłowo osadzony, jeśli metalowa blacha przylega do powierzchni stali podłoża oraz jeśli wielkość wystawiania główki gwoźdźcia h_{NVS} jest zgodna z wymaganiami podanymi w Załączniku C1 oraz w Załączniku C2. Odcisnięcie tłoka na górnej podkładce gwoźdźcia musi być wyraźnie widoczne.



- Niniejsza instrukcja stosowania ma zastosowanie dla zamocowań nieperforowanych blach stalowych (Załącznik C1 oraz Załącznik C2) oraz dla perforowanych blach stalowych (Załącznik C3).

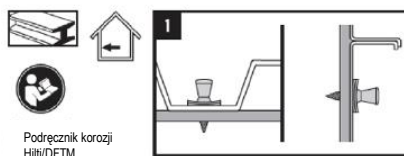
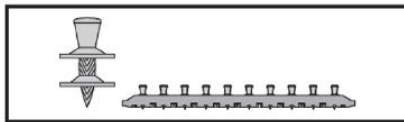

Model	Typ ładunku	Wielkość
X-ENP-19 L15 MXR	DX 9-ENP DX 860-ENP	6.8 / 18 M40
X-ENP-19 L15 MX	DX 76 PTR DX 76 MX DX 750 MX	6.8 / 18 M10
X-ENP-19 L15	DX 76 F15 DX 760	

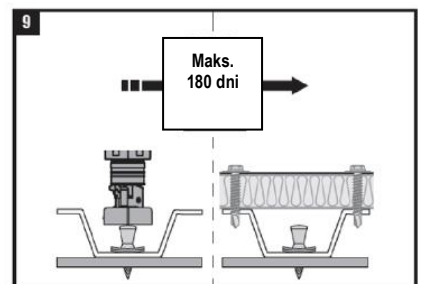
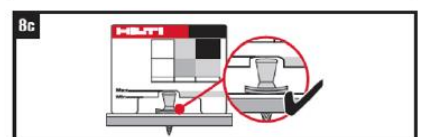
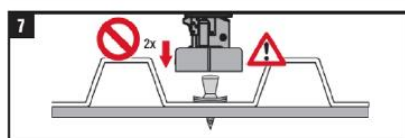
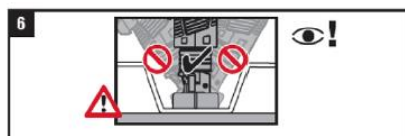
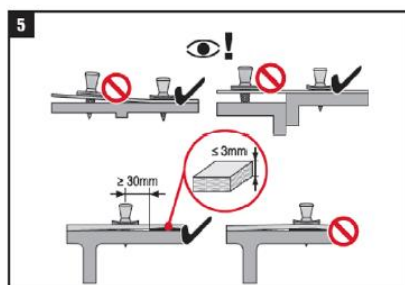
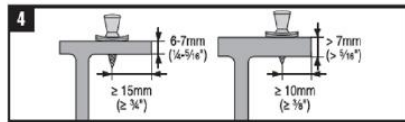
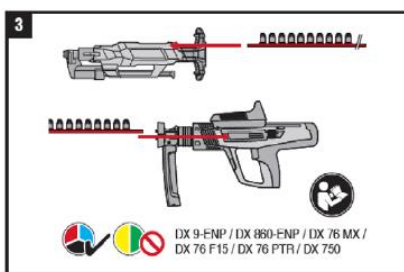

Łącznik Hilti X-ENP-19 L15 (MX, MXR)

Zamierzone zastosowanie
Instrukcja montażu łączników

Załącznik B3

	<p>Łącznik osadzany oraz narzędzia mocujące (osadzaki): X-ENP-19 L15 z DX 76 X-ENP-19 L15 MX z DX 76 MX X-ENP-19 L15 MXR z DX 860-ENP lub DX 9-ENP</p> <p>Tłok: X-76-P-ENP (DX 76, DX 76 MX, DX 860-ENP) X-9-ENP (DX 9-ENP)</p> <p>Ładunki: 6.8/18 M10 (DX 76, DX 76 MX) 6.8/18 M40 (DX 860-ENP, DX 9-ENP)</p>	<p>Kontrola montażu (osadzenia):</p> <p>h_{NVS} $t_{i,tot} \leq 4 \text{ mm}$ Materiał podłoża</p> <p>h_{NVS} = od 8,2 do 9,8 mm</p> <p>Odcisnięcie tłoka na górnej podkładce jest wyraźnie widoczne.</p>
--	--	---

Charakterystyczna nośność na ścinanie i na rozciąganie V_{Rk} oraz N_{Rk}				Obliczeniowa nośność na ścinanie i na rozciąganie V_{Rd} i N_{Rd}	
Grubość blachy t_i [mm]	Ścinanie V_{Rk} [kN]	Rozciąganie N_{Rk} [kN]	Typy połączeń	$V_{Rd} = V_{Rk} / \gamma_M$	$N_{Rd} = \alpha_{cycl} \cdot N_{Rk} / \gamma_M$ $\alpha_{cycl} = 1,0$
0,63	4,0	4,1	a,b,c,d	$\gamma_M = 1,25$ w przypadku braku przepisów krajowych	α_{cycl} uwzględnia wpływ powtarzających się obciążeń wiatrem $\alpha_{cycl} = 1,0$ dla wszystkich grubości blachy t_i $\gamma_M = 1,25$ w przypadku braku przepisów krajowych
0,75	4,7	6,3	a,b,c,d		
0,88	5,4	7,2	a,b,c,d		
1,00	6,0	8,0	a,b,c,d		
1,13	7,0	8,4	a,c		
1,25	8,0	8,8	a,c		
1,50	8,6	8,8	a		
1,75	8,6	8,8	a		
2,00	8,6	8,8	a		
2,50	8,6	8,8	a		

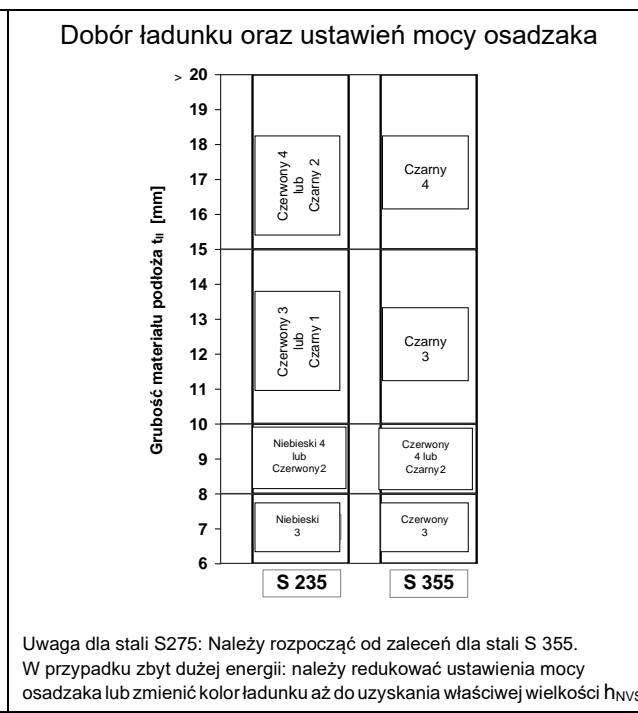
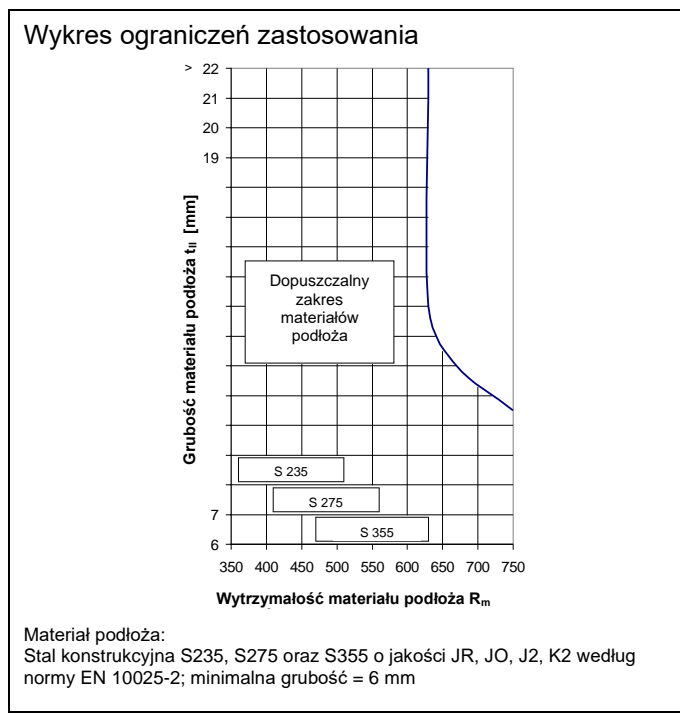

Łącznik Hilti X-ENP-19 L15 (MX, MXR)

Charakterystyki

X-ENP-19 L15 z osadzakami DX 76, DX 76 MX, DX 860-ENP oraz DX 9-ENP: Nośność charakterystyczna i obliczeniowa, ograniczenie stosowania, wybór ładunku oraz wielkość wystawiania główki gwoźdźca.

Załącznik C1

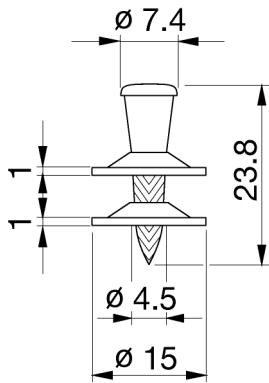

Łącznik osadzany oraz narzędzie mocujące (osadzak):
X-ENP-19 L15 z DX 76 PTR oraz z prowadnicą do gwoździ pojedynczych **X-76-F-15-PTR**
X-ENP-19 L15 MX z DX 76 PTR oraz z magazynkiem gwoździ **MX 76-PTR**
Tłok: **X-76-P-ENP-PTR**
Ładunki: **6.8/18 M10**

Kontrola montażu (osadzenia):

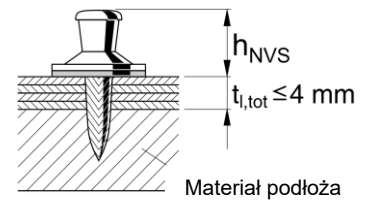

h_{NVS} = od 8,2 do 9,8 mm

Odcisnięcie tłoka na górnej podkładce jest wyraźnie widoczny.

Charakterystyczna nośność na ścinanie i na rozciąganie V_{Rk} oraz N_{Rk}

Grubość blachy t _i [mm]	Ścinanie V _{Rk} [kN]	Rozciąganie N _{Rk} [kN]	Typy połączeń
0,75	4,7	6,3	a,b,c,d
0,88	5,4	7,2	a,b,c,d
1,00	6,0	8,0	a,b,c,d
1,13	7,0	8,4	a,c
1,25	8,0	8,8	a,c
1,50	8,6	8,8	a
1,75	8,6	8,8	a
2,00	8,6	8,8	a
2,50	8,6	8,8	a

Obliczeniowa nośność na ścinanie i na rozciąganie V_{Rd} i N_{Rd}

$V_{Rd} = V_{Rk} / \gamma_M$	$N_{Rd} = \alpha_{cycl} \cdot N_{Rk} / \gamma_M$
$\gamma_M = 1,25$ w przypadku braku przepisów krajowych	$\alpha_{cycl} = 1.0$
	α_{cycl} uwzględnia wpływ powtarzających się obciążeń wiatrem
	$\alpha_{cycl} = 1,0$ dla wszystkich grubości blachy t _i
	$\gamma_M = 1,25$ w przypadku braku przepisów krajowych

Wykres ograniczeń zastosowania

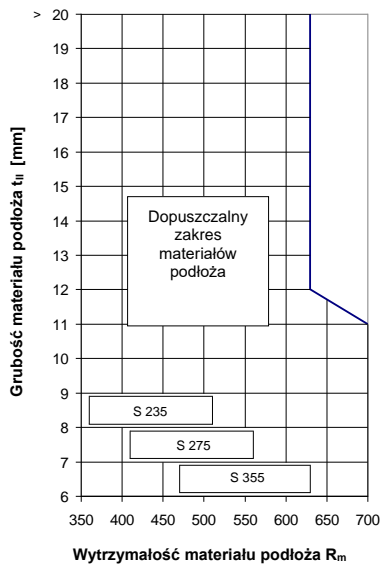

Materiał podłoża:
Stal konstrukcyjna S235, S275 oraz S355 o jakości JR, JO, J2, K2 według normy EN 10025-2; minimalna grubość = 6 mm

Dobór ładunku oraz ustawień mocy osadzaka

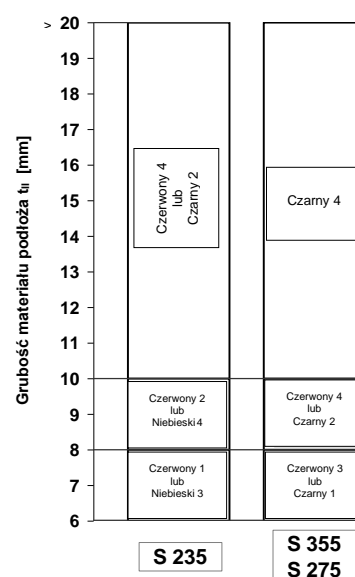

Łącznik Hilti X-ENP-19 L15 (MX, MXR)

Charakterystyki

X-ENP-19 L15 z osadzakiem DX 76 PTR: Nośność charakterystyczna i obliczeniowa, ograniczenie stosowania, wybór ładunku oraz wielkość wystawiania główki gwoździa.

Załącznik C2

Łącznik osadzany:
X-ENP-19 L15

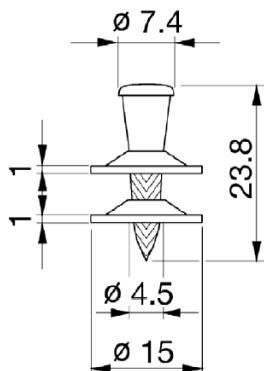

Charakterystyka blachy perforowanej ze wzorem otworów R5-T12.5

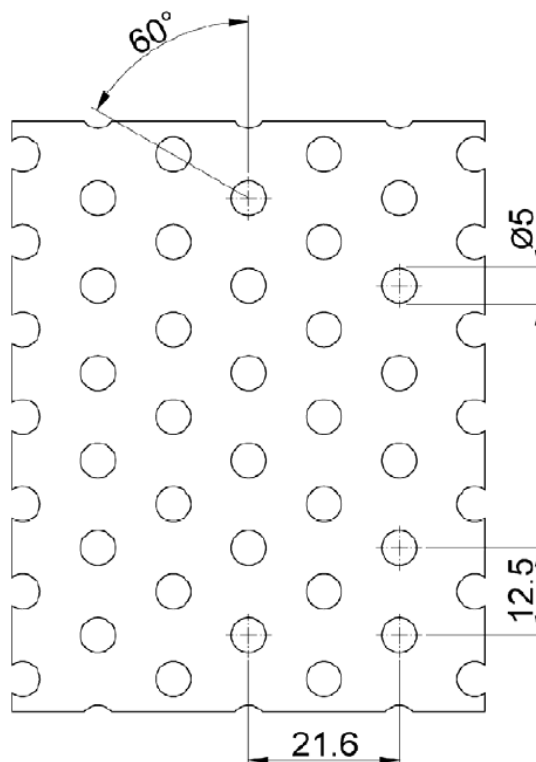

Przedmiotowe łącznik X-ENP-19 mogą być montowane w każdym położeniu względem rozkładu otworów.
Panele profilowanych blach metalowych z perforacją muszą być przymocowane przy użyciu przynajmniej 3 łączników X-ENP-19 na każdej z podpór panelu.

**Charakterystyczna nośność na ścinanie
oraz na rozciąganie V_{Rk} oraz N_{Rk}**

grubość blachy t_l [mm]	Ścinanie V_{Rk} [mm]	Rozciąganie N_{Rk} [mm]	$\alpha_{cycl.}$	Typy połączeń
0,63	2,30	1,25	1,0	a,b,c,d
0,75	2,80	2,30		a,b,c,d
0,88	3,20	2,75		a,b,c,d
1,00	3,60	3,20		a,b,c,d
1,13	3,80	3,90		a,c
1,25	4,10	6,15	0,77	a,c
1,50	4,10	6,15		a

**Obliczeniowa nośność na ścinanie
oraz na rozciąganie V_{Rd} oraz N_{Rd}**

$V_{Rd} = V_{Rk} / \gamma_M$	$N_{Rd} = \alpha_{cycl.} \cdot N_{Rk} / \gamma_M$
$\gamma_M = 1,25$ w przypadku braku przepisów krajowych	$\alpha_{cycl.}$ uwzględnia wpływ powtarzalnych obciążeń wiatrem
	$\gamma_M = 1,25$ w przypadku braku przepisów krajowych

Łącznik Hilti X-ENP-19 L15 (MX, MXR)

Charakterystyki

X-ENP-19 L15: Nośność charakterystyczna i obliczeniowa dla blach perforowanych R5-T12.5

Załącznik C3