



## LEISTUNGSERKLÄRUNG

gemäß Anhang III der Verordnung (EU) Nr. 305/2011 (Bauprodukteverordnung)

### 1. Eindeutiger Kenncode des Produkttyps:

Artikelnummer	Bezeichnung
369596	MQ-41/3 3M
369597	MQ-41/3 6M
2048102	MQ-41/3 3M LL
2048103	MQ-41/3 6M LL
369603	MQ-41 D 3m
369604	MQ-41 D 6m
2184773	MQ-21.5 6m
2184772	MQ-21.5 3m
2184771	MQ-21.5 2m
369592	MQ-41 6m
369591	MQ-41 3m
304559	MQ-41 2m
2141964	MQ-41-L 6m
2141965	MQ-41-L 3m
2141966	MQ-41-L 2m

**2. Typen-, Chargen- oder Seriennummer oder ein anderes Kennzeichen zur Identifikation des Bauprodukts gemäß Artikel 11, Absatz 4:** Typen- und Chargennummer sind auf der Verpackung angegeben.

**3. Vom Hersteller vorgesehener Verwendungszweck oder vorgesehene Verwendungszwecke des Bauprodukts gemäß der anwendbaren harmonisierten technischen Spezifikation:**

Stützende technische Einrichtungen für die Gebäudetechnik wie Rohre, Leerrohre, Kanäle und Kabel gemäß der harmonisierten europäischen Spezifikation EAD 280016-00-0602

**4. Name, eingetragener Handelsname oder eingetragene Marke und Kontaktanschrift des Herstellers gemäß Artikel 11, Absatz 5:**

Hilti Aktiengesellschaft, Feldkircherstrasse 100, 9494 Schaan, Liechtenstein

**5. Gegebenenfalls Name und Kontaktanschrift des Bevollmächtigten, der mit den Aufgaben gemäß Artikel 12, Absatz 2, beauftragt ist:** k. A.

**6. System oder Systeme zur Bewertung und Überprüfung der Leistungsbeständigkeit des Bauprodukts gemäß Anhang V:** System 3

**7. Im Falle der Leistungserklärung, die ein Bauprodukt betrifft, das von einer harmonisierten Norm erfasst wird:** k. A.

**8. Im Falle der Leistungserklärung, die ein Bauprodukt betrifft, für das eine Europäische Technische Bewertung ausgestellt worden ist:**

Das Deutsche Institut für Bautechnik (DIBt) hat die ETA 18/0119 auf der Grundlage von EAD Nr. 280016-00-0602 ausgestellt.

Die Materialforschung und Prüfungsanstalt für das Bauwesen Leipzig GmbH (MFPA) hat Drittaufgaben gemäß System 3 durchgeführt und den Auswertungsbericht G 6.1/17-044-1 erstellt.



### 9. Erklärte Leistung

Wesentliche Merkmale	Erklärte Leistung	Harmonisierte technische Spezifikation
Kennwerte bei Umgebungstemperatur	ETA-18/0119; C,D	EAD-Nr.: 280016-00-0602
Kennwerte bei erhöhten Temperaturen		
Brandverhalten	A1	

**10. Die Leistung des Produkts gemäß den Nummern 1 und 2 entspricht der erklärten Leistung nach Nummer 9. Verantwortlich für die Erstellung dieser Leistungserklärung ist allein der Hersteller gemäß Nummer 4.**

Unterzeichnet für den Hersteller und in dessen Namen von:

X 

X 

Peter Rupp  
Leiter des Geschäftsfelds Montage

Maximilian Schubert  
Leiter Qualitätssicherung des  
Geschäftsfelds Montage

Hilti AG, Schaan, Juli 2018

Zulassungsstelle für Bauprodukte und Bauarten

Bautechnisches Prüfamts

Eine vom Bund und den Ländern  
gemeinsam getragene Anstalt des öffentlichen Rechts



## Europäische Technische Bewertung

**ETA-18/0119**  
**vom 26. Juni 2018**

### Allgemeiner Teil

Technische Bewertungsstelle, die die Europäische Technische Bewertung ausstellt

Deutsches Institut für Bautechnik

Handelsname des Bauprodukts

Hilti Montageschienen MQ-41/3,  
Hilti Montageschienen MQ-41/3 LL,  
Hilti Montageschienen MQ-41 D,  
Hilti Montageschienen MQ-21.5,  
Hilti Montageschienen MQ-41 und  
Hilti Montageschienen MQ-41-L

Produktfamilie,  
zu der das Bauprodukt gehört

Produkte für Installationssysteme für technische  
Gebäudeausstattung wie Rohre, Kanäle, Leitungen  
und Kabel

Hersteller

Hilti AG  
Feldkircherstraße 100  
9494 Schaan  
FÜRSTENTUM LIECHTENSTEIN

Herstellungsbetrieb

L1000511

Diese Europäische Technische Bewertung enthält

46 Seiten, davon 42 Anhänge, die fester Bestandteil dieser Bewertung sind.

Diese Europäische Technische Bewertung wird ausgestellt gemäß der Verordnung (EU) Nr. 305/2011, auf der Grundlage von

EAD 280016-00-0602

Die Europäische Technische Bewertung wird von der Technischen Bewertungsstelle in ihrer Amtssprache ausgestellt. Übersetzungen dieser Europäischen Technischen Bewertung in andere Sprachen müssen dem Original vollständig entsprechen und müssen als solche gekennzeichnet sein.

Diese Europäische Technische Bewertung darf, auch bei elektronischer Übermittlung, nur vollständig und ungekürzt wiedergegeben werden. Nur mit schriftlicher Zustimmung der ausstellenden Technischen Bewertungsstelle kann eine teilweise Wiedergabe erfolgen. Jede teilweise Wiedergabe ist als solche zu kennzeichnen.

Die ausstellende Technische Bewertungsstelle kann diese Europäische Technische Bewertung widerrufen, insbesondere nach Unterrichtung durch die Kommission gemäß Artikel 25 Absatz 3 der Verordnung (EU) Nr. 305/2011.

**Besonderer Teil**

**1 Technische Beschreibung des Produkts**

Inhalt dieser Europäischen Technischen Bewertung sind Hilti Montageschienen MQ-41/3, MQ-41/3 LL, MQ-41 D, MQ-21.5, MQ-41 und MQ-41-L. Die Montageschienen MQ-41/3, MQ-41/3 LL, MQ-41, MQ-41-L und MQ-21.5 bestehen aus einem dünnwandigen Stahl mit parallelen Flanschen und einem verbindenden Steg. Die Flansche sind am Ende umgeschlagen. Die Flansche der Montageschienen MQ-41, MQ-41 D, MQ-41-L und MQ-21.5 sind mit einem Versatz versehen. Die umgeschlagenen Flanschenden sind mit einer Verzahnung ausgebildet, die es ermöglicht, auf das Schienensystem abgestimmte Anbauteile kraftschlüssig mit der Schiene zu verbinden. Unterschiedliche Aussparungen im Schienenrücken in Form von Lang- und Rundlöchern ermöglichen die Durchführung von Befestigungsmitteln und Anbauteilen. Die Montageschiene MQ-41 D besteht aus zwei Profilen gleicher Art, ähnlich der Schiene MQ-41 wie oben beschrieben, die im Bereich der Lochungen im Schienenrücken als Art Nietverbindung form- und kraftschlüssig miteinander verbunden sind. Die Schienen MQ-41, MQ-41-L und MQ-21.5 werden in Längen von 2 m, 3 m oder 6 m und die Schienen MQ-41/3, MQ-41/3 LL und MQ-41 D in Längen von 3 m oder 6 m geliefert. Alle Schienen können nach Bedarf abgelängt werden.

Anhang A beschreibt die Abmessungen und Werkstoffe der Hilti Montageschienen MQ-41/3, MQ-41/3 LL, MQ-41 D, MQ-21.5, MQ-41 und MQ-41-L.

**2 Spezifizierung des Verwendungszwecks gemäß dem anwendbaren Europäischen Bewertungsdokument**

Von den Leistungen in Abschnitt 3 kann nur ausgegangen werden, sofern die Hilti Montageschienen MQ-41/3, MQ-41/3 LL, MQ-41 D, MQ-21.5, MQ-41 und MQ-41-L entsprechend den Angaben und unter den Randbedingungen nach dem Anhang B verwendet werden. Die Prüf- und Bewertungsmethoden, die dieser Europäischen Technischen Bewertung zu Grunde liegen, führen zur Annahme einer Nutzungsdauer der Hilti Montageschienen MQ-41/3, MQ-41/3 LL, MQ-41 D, MQ-21.5, MQ-41 und MQ-41-L von mindestens 50 Jahren unter Endnutzungsbedingungen und normalen Temperaturen in Innenräumen. Die Angaben zur Nutzungsdauer können nicht als Garantie des Herstellers ausgelegt werden, sondern sind lediglich ein Hilfsmittel zur Auswahl der richtigen Produkte im Hinblick auf die erwartete wirtschaftlich angemessene Nutzungsdauer des Bauwerks.

Gemäß Europäischem Bewertungsdokument EAD 280016-00-0602 sind folgende Verwendungszwecke für das Produkt vorgesehen:

- a) Installation zur Halterung von Sprinkler-Bausätzen;
- b) Installation zur Halterung von technischer Gebäudeausstattung wie Rohre, Kanäle, Leitungen und Kabel.

**3 Leistung des Produkts und Angaben der Methoden ihrer Bewertung**

**3.1 Brandschutz (BWR 2)**

Wesentliches Merkmal	Leistung
Brandverhalten	Klasse A1

elektronische Kopie der eta des dibt: eta-18/0119

### 3.2 Sicherheit und Barrierefreiheit bei der Nutzung (BWR 4)

Wesentliches Merkmal	Leistung
Form	siehe Anhang A
Abmessungen	siehe Anhang A
Werkstoff und Querschnittseigenschaften	siehe Anhang A
Charakteristischer Auszugswiderstand aus der Schienenrückenlochung bei Raumtemperatur	siehe Anhang C
Auszugswiderstand aus der Schienenrückenlochung bei erhöhten Temperaturen	siehe Anhang D
Durchbiegungsverhalten Schiene bei erhöhten Temperaturen	siehe Anhang D

### 4 Angewandtes System zur Bewertung und Überprüfung der Leistungsbeständigkeit mit der Angabe der Rechtsgrundlage

Gemäß Europäischem Bewertungsdokument EAD 280016-00-0602 gelten die folgenden Rechtsgrundlagen:

- Im Fall des in Abschnitt 2 genannten Verwendungszwecks a):  
Entscheidung der Kommission Nr. 1996/577/EC:  
System 1 ist zur Bewertung und Überprüfung der Leistungsbeständigkeit anzuwenden.
- Im Fall des in Abschnitt 2 genannten Verwendungszwecks b):  
Entscheidung der Kommission Nr. 1999/472/EC:  
System 3 ist zur Bewertung und Überprüfung der Leistungsbeständigkeit anzuwenden.

### 5 Für die Durchführung des Systems zur Bewertung und Überprüfung der Leistungsbeständigkeit erforderliche technische Einzelheiten gemäß anwendbarem Europäischen Bewertungsdokument

Technische Einzelheiten, die für die Durchführung des Systems zur Bewertung und Überprüfung der Leistungsbeständigkeit notwendig sind, sind im Prüfplan (vertraulicher Bestandteil dieser Europäischen Technischen Bewertung) angegeben, der beim Deutschen Institut für Bautechnik hinterlegt ist.

Ausgestellt in Berlin am 26. Juni 2018 vom Deutschen Institut für Bautechnik

BD Dipl.-Ing. Andreas Kummerow  
Abteilungsleiter

Beglaubigt

Tabelle A1: Abmessungen und Werkstoffe der Montageschienen MQ-41/3, MQ-41/3 LL und MQ-41 D

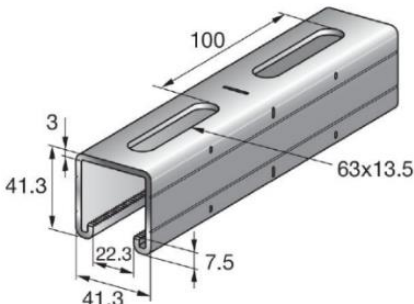
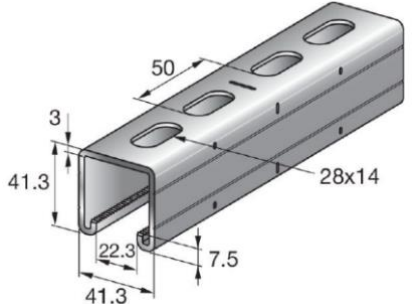
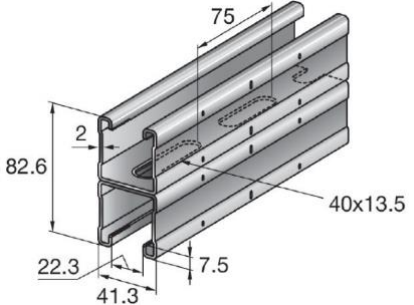
Abbildung <sup>1)</sup>	Artikel- nummer	Bezeichnung	Länge [m]	Werkstoffe
	369596	MQ-41/3 3M	3	S250GD+Z275-M-A-C gemäß EN 10346
	369597	MQ-41/3 6M	6	
	2048102	MQ-41/3 3M LL	3	S250GD+Z275-M-A-C gemäß EN 10346
	2048103	MQ-41/3 6M LL	6	
 <p>Die Teilquerschnitte der MQ-41 D sind miteinander im Lochbereich als Art Nietverbindung form- und kraftschlüssig verbunden.</p>	369603	MQ-41 D 3m	3	S250GD+Z275-M-A-C gemäß EN 10346
	369604	MQ-41 D 6m	6	

<sup>1)</sup> Abmessungen in mm

Hilti Montageschienen MQ-41/3, Hilti Montageschienen MQ-41/3 LL und  
Hilti Montageschienen MQ-41 D

Produktbeschreibung  
Abmessungen und Werkstoffe

Anhang A1

Tabelle A2: Abmessungen und Werkstoffe der Montageschienen MQ-21.5, MQ-41 und MQ-41-L

Abbildung <sup>2)</sup>	Artikel- nummer	Bezeichnung	Länge [m]	Werkstoffe
	2184773	MQ-21.5 6m	6	S280GD+Z140-M-A-C gemäß EN 10346
	2184772	MQ-21.5 3m	3	
	2184771	MQ-21.5 2m	2	
	369592	MQ-41 6m	6	S250GD+Z275-M-A-C gemäß EN 10346
	369591	MQ-41 3m	3	
	304559	MQ-41 2m	2	
	2141964	MQ-41-L 6m	6	S250GD+Z140-M-A-C gemäß EN 10346
	2141965	MQ-41-L 3m	3	
	2141966	MQ-41-L 2m	2	

<sup>2)</sup> Abmessungen in mm

Hilti Montageschienen MQ-21.5, Hilti Montageschienen MQ-41 und  
Hilti Montageschienen MQ-41-L

Produktbeschreibung  
Abmessungen und Werkstoffe

Anhang A2



elektronische Kopie der eta des dibt: eta-18/0119

- Hilti Montageschienen MQ-41/3, MQ-41/3 LL, MQ-41 D, MQ-21.5, MQ-41 und MQ-41-L dienen der Lastabtragung von Bauteilen der Technischen Gebäudeausrüstung wie Leitungen und Ausrüstungen für Sprinkler-, Wasser-, Heizungs-, Kühl-, Lüftungs-, Elektro- und sonstigen Installationen. Die für die Hilti Montageschienen MQ-41/3, MQ-41/3 LL und MQ-41 D, MQ-21.5, MQ-41 und MQ-41-L angegebenen Leistungen zur lasttragenden Funktion gelten für die in Abschnitt 2 dieser Europäischen Technischen Bewertung beschriebenen Bedingungen.
- Hilti Montageschienen MQ-41/3, MQ-41/3 LL, MQ-21.5, MQ-41 und MQ-41-L werden verwendet in Installationssystemen der Technischen Gebäudeausrüstung bei Raumtemperatur und bei erhöhten Temperaturen. Die Verwendung der Hilti Montageschiene MQ-41 D im Anwendungsbereich dieser Europäisch Technischen Bewertung erfolgt nur unter Bedingungen bei Raumtemperatur.
- Die Angaben zu den Widerständen und Verformungen bei Raumtemperatur und bei erhöhten Temperaturen gelten für statische und zentrische Einwirkungen. Die Zeitangaben in Verbindung mit den Widerstands- und Verformungswerten bei erhöhten Temperaturen beziehen sich auf die Randbedingungen der Einheitstemperaturkurve (ETK) gemäß EN 1363-1.
- Direkt an der Decke montierte Schienen MQ-41/3, MQ-41/3 LL, MQ-21.5, MQ-41 und MQ-41-L werden mit nach unten geöffnetem Schienenprofil ausgeführt. Unterseitig angeordnete brandschutztechnisch nachgewiesene Bauteile werden mit Hilti Schellenanbindungen MQA-M10-B, MQA-M12-B oder MQA-M16-B befestigt. Die Verankerung der Schienen im Untergrund erfolgt für Anwendungen bei erhöhten Temperaturen mit Hilti Lochplatten MQZ-L11 oder MQZ-L13 in Verbindung mit geeigneten Befestigungselementen. Die Montageschienen MQ-41/3 und MQ-41/3 LL können am Untergrund für Anwendungen bei Raumtemperatur mit geeigneten Befestigungselementen verankert werden, die durch die Langlöcher der Schienen ohne die Verwendung der Lochplatten MQZ-L11 oder MQZ-L13 geführt werden. Die Montageschienen MQ-21.5, MQ-41 und MQ-41-L können am Untergrund für Anwendungen bei Raumtemperatur oder erhöhten Temperaturen mit geeigneten Befestigungselementen verankert werden, die durch die Rundlöcher der Schienen ohne die Verwendung der Lochplatten MQZ-L11 oder MQZ-L13 geführt werden.
- Bei abgehängten Schienensystemen werden die Schienenprofile nach oben oder nach unten hin geöffnet ausgeführt. Unterseitig oder oberseitig an abgehängten Schienensystemen angeordnete brandschutztechnisch nachgewiesene Bauteile müssen mit beidseitig angeordneten Hilti Lochplatten MQZ-L11 oder MQZ-L13 und Muttern sowie Gewindestangen kraftschlüssig befestigt werden. Alternativ dazu ist die Ausführung mit Hilti Schellenanbindungen MQA-M10-B, MQA-M12-B oder MQA-M16-B möglich. Die Ausführung des Knotenpunkts zwischen der Schiene und der Gewindestange für die Abhängung des Systems erfolgt mit beidseitig angeordneten Hilti Lochplatten MQZ-L11 oder MQZ-L13 und Muttern sowie Gewindestangen, die kraftschlüssig verbunden werden.
- Die Schienen sind mittig zwischen den Lang- oder Rundlöchern an den Markierungen abgelängt, wobei das abgelängte Schienenende innerhalb einer Toleranz von 2 mm gemessen von jeder Seite der Markierung liegt.
- Gewindestangen und sonstige Anbauteile dürfen nur durch die geschlossenen Rund- bzw. Langlöcher im Schienenrücken geführt werden.
- Die Befestigungselemente zur Verankerung im Untergrund müssen dafür geeignet sein und über einen brandschutztechnischen Nachweis verfügen.
- Vor dem Einbau muss sichergestellt sein, dass die aufzunehmenden Bauteile, die Komponenten des Installationssystems, die Verankerungen der Montageschienen zum Untergrund sowie der Untergrund selbst geeignet sind zur Aufnahme der ausgewiesenen Widerstandswerte der Montageschienen sowie des Installationssystems und über einen brandschutztechnischen Nachweis verfügen.
- Der Einbau muss durch entsprechend geschultes Personal unter Aufsicht des Bauleiters erfolgen. Die allgemeinen Montagehinweise des Herstellers sind zu beachten.

Hilti Montageschienen MQ-41/3, Hilti Montageschienen MQ-41/3 LL,  
Hilti Montageschienen MQ-41 D, Hilti Montageschienen MQ-21.5,  
Hilti Montageschienen MQ-41 und Hilti Montageschienen MQ-41-L

Anhang B1

Voraussetzungen für die Leistungsbewertung

- Die Leistungen bezüglich des Auszugswiderstands aus der Schienenrückenlochung der Montageschienen bei Raumtemperatur und bei erhöhten Temperaturen ergeben sich in Verbindung mit den Befestigungselementen gemäß Tabelle B2.

Tabelle B2: Befestigungselemente zur Verankerung der Schiene durch die Schienenrückenlochung

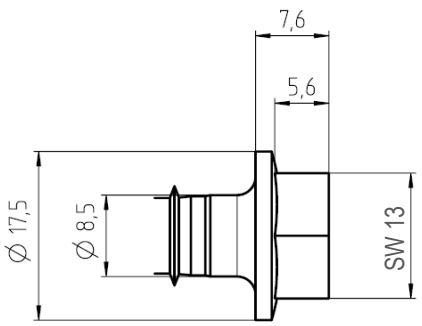
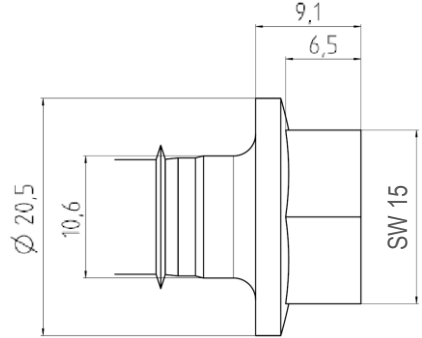
Nr.	Werkstoff und Geometrie des Befestigungselements	Abbildung [Abmessungen in mm]	Montageschiene
1	Verzinkter Stahl, $f_{uk} \geq 810 \text{ N/mm}^2$ Sechskantkopf, Schlüsselweite 13 mm		MQ-21.5 (Rundloch) MQ-41 (Rundloch) MQ-41-L (Rundloch)
2	Verzinkter Stahl, $f_{uk} \geq 805 \text{ N/mm}^2$ Sechskantkopf, Schlüsselweite 15 mm		MQ-41/3 MQ-41/3 LL
3	Bolzen: M12, Festigkeitsklasse 4.8 nach DIN 976-1, verzinkt Scheibe: EN ISO 7089 – 13 – 200 HV, verzinkt Sechskantmutter: M12, Festigkeitsklasse 8 nach ISO 4032, verzinkt	-	MQ-41/3 MQ-41/3 LL
4	Bolzen: M10, Festigkeitsklasse 4.8 nach DIN 976-1, verzinkt Scheibe: EN ISO 7089 – 13 – 200 HV, verzinkt Sechskantmutter: M10, Festigkeitsklasse 8 nach ISO 4032, verzinkt	-	MQ-21.5 (Rundloch) MQ-41 (Rundloch) MQ-41-L (Rundloch)

Hilti Montageschienen MQ-41/3, Hilti Montageschienen MQ-41/3 LL,  
Hilti Montageschienen MQ-21.5, Hilti Montageschienen MQ-41 und  
Hilti Montageschienen MQ-41-L

Anhang B2

Voraussetzungen für die Leistungsbewertung

Tabelle B3: Querschnittswerte der Montageschienen

Beschreibung	Symbol	MQ-41/3	MQ-41/3 LL	MQ-41 D	MQ-21.5	MQ-41	MQ-41-L	Einheit
Querschnittsklasse nach EN 1993-1-1	-	3	3	3	3	3	3	-
Querschnittsfläche	A	375.88	379.93	545.97	142.71	263.62	199.57	mm <sup>2</sup>
	A <sub>tot</sub>	375.88	379.93	545.97	142.71	263.62	199.57	mm <sup>2</sup>
Schubfläche	A <sub>y</sub>	48.69	54.43	66.37	23.47	27.23	20.24	mm <sup>2</sup>
	A <sub>z</sub>	195.47	194.59	197.58	41.86	131.51	98.37	mm <sup>2</sup>
Lage Schwerpunktsachsen	y <sub>C,0</sub>	19.15	19.15	0.00	0.00	19.65	0.00	mm
	z <sub>C,0</sub>	20.57	20.76	0.00	-9.12	20.52	-19.91	mm
Trägheitsmomente	I <sub>y</sub>	76963.50	78224.80	323585.00	9168.75	57501.00	44773.00	mm <sup>4</sup>
	I <sub>z</sub>	107949.00	108011.00	154070.00	37416.40	76416.00	58981.50	mm <sup>4</sup>
Hauptachsenwinkel	α	90.00	90.00	0.00	90.00	90.00	90.00	°
Polare Trägheitsmomente	I <sub>p</sub>	184913.00	186236.00	477656.00	46585.10	133917.00	103754.00	mm <sup>4</sup>
	I <sub>p,M</sub>	778900.00	780561.00	477656.00	115093.00	601859.00	469974.00	mm <sup>4</sup>
Trägheitsradien	i <sub>y</sub>	14.31	14.35	24.35	8.02	14.77	14.98	mm
	i <sub>z</sub>	16.95	16.86	16.80	16.19	17.03	17.19	mm
Polare Trägheitsradien	i <sub>p</sub>	22.18	22.14	29.58	18.07	22.54	22.80	mm
	i <sub>p,M</sub>	45.52	45.33	29.58	28.40	47.78	48.53	mm
Wölbträgheitsradius	i <sub>w,M</sub>	7.02	7.02	17.32	6.85	7.19	7.44	mm
Torsionskonstante	J	848.88	856.29	575.03	76.58	269.75	112.13	mm <sup>4</sup>
Sek. Torsionskonstante	J <sub>s</sub>	105319.00	105394.00	91246.30	25157.50	74075.40	565590.00	mm <sup>4</sup>
Lage Schubmittelpunkt	y <sub>M,0</sub>	19.15	19.15	0.00	0.00	19.65	0.00	mm
	z <sub>M,0</sub>	60.32	60.31	0.00	12.77	62.63	22.92	mm
	y <sub>M</sub>	0.00	0.00	0.00	0.00	0.00	0.00	mm
	z <sub>M</sub>	39.75	39.55	0.00	21.90	42.11	42.84	mm
Wölbwiderstand	I <sub>w,C</sub>	2.09277E+08	2.07678E+08	1.43225E+08	23255400.00	1.66135E+08	1.34296E+08	mm <sup>6</sup>
	I <sub>w,M</sub>	38387600	38417600.00	1.43225E+08	5395050.00	31116700.00	26017600	mm <sup>6</sup>
	r <sub>w,M</sub>	0.00	0.00	0.00	0.00	0.00	0.00	-
Statische Momente	S <sub>y,max</sub>	4002.48	4108.45	7834.29	928.54	2906.72	2248.07	mm <sup>3</sup>
	S <sub>y,min</sub>	-3487.10	-3514.15	-7833.74	-788.66	-2672.22	-2093.62	mm <sup>3</sup>
	S <sub>z,max</sub>	5227.58	5230.56	7460.71	1811.93	3700.53	2856.29	mm <sup>3</sup>
	S <sub>z,min</sub>	-5277.58	-5230.56	-7460.71	-1811.93	-3700.54	-2856.25	mm <sup>3</sup>
Torsionswiderstandsmoment	S <sub>t</sub>	282.96	285.43	287.51	51.06	134.88	75.76	mm <sup>3</sup>
Max. plastische Biegemoment	M <sub>pl,y,k</sub>	NPA <sup>3)</sup>	NPA	NPA	NPA	NPA	NPA	kNm
Max. plastische Widerstandsmomente	M <sub>pl,z,k</sub>	NPA	NPA	NPA	NPA	NPA	NPA	kNm
Plastische Schubflächen	Z <sub>y</sub>	NPA	NPA	NPA	NPA	NPA	NPA	mm <sup>3</sup>
	Z <sub>z</sub>	NPA	NPA	NPA	NPA	NPA	NPA	mm <sup>3</sup>
Lage der Flächenhalbierenden	A <sub>pl,y</sub>	NPA	NPA	NPA	NPA	NPA	NPA	mm <sup>2</sup>
	A <sub>pl,z</sub>	NPA	NPA	NPA	NPA	NPA	NPA	mm <sup>2</sup>
Plastische Scherkraft	f <sub>y,0</sub>	NPA	NPA	NPA	NPA	NPA	NPA	mm
	f <sub>z,0</sub>	NPA	NPA	NPA	NPA	NPA	NPA	mm
Plastische Normalkraft	V <sub>pl,y,k</sub>	NPA	NPA	NPA	NPA	NPA	NPA	kN
	V <sub>pl,z,k</sub>	NPA	NPA	NPA	NPA	NPA	NPA	kN
Knickkurven	N <sub>pl,k</sub>	NPA	NPA	NPA	NPA	NPA	NPA	kN
	BC <sub>y</sub>	c	c	c	c	c	c	-
	BC <sub>z</sub>	c	c	c	c	c	c	-

<sup>3)</sup> NPA: Leistung nicht bewertet

Hilti Montageschienen MQ-41/3, Hilti Montageschienen MQ-41/3 LL,  
Hilti Montageschienen MQ-41 D, Hilti Montageschienen MQ-21.5,  
Hilti Montageschienen MQ-41 und Hilti Montageschienen MQ-41-L

Anhang B3

Voraussetzungen für die Leistungsbewertung

Tabelle C1: Charakteristischer Auszugswiderstand aus der Schienenrückenlochung bei Raumtemperatur

Montageschiene	Charakteristischer Auszugswiderstand <sup>4)</sup>	Teilsicherheitsbeiwert <sup>5)</sup>
	$F_{Rk}$ [kN]	$\gamma_M$
MQ-41/3	13.01	2.32
MQ-41/3 LL		
MQ-41 D	NPA <sup>6)</sup>	–
MQ-21.5	11.95	2.85
MQ-41	17.54	4.17
MQ-41-L	8.59	2.05

<sup>4)</sup> Durchknöpfen des Befestigungselementkopfs;  
Für MQ-41/3 und MQ-41/3 LL gilt die Leistung unabhängig von der Position des Befestigungselements in der Schienenrückenlochung;  
Für MQ-21.5, MQ-41 und MQ-41-L gilt die Leistung mit der Position des Befestigungselements in den Rundlöchern im Schienenrücken.

<sup>5)</sup> sofern keine anderen nationalen Regelungen vorliegen

<sup>6)</sup> NPA: Leistung nicht bewertet

Hilti Montageschienen MQ-41/3, Hilti Montageschienen MQ-41/3 LL,  
Hilti Montageschienen MQ-41 D, Hilti Montageschienen MQ-21.5,  
Hilti Montageschienen MQ-41 und Hilti Montageschienen MQ-41-L

Anhang C

Charakteristischer Auszugswiderstand aus der Schienenrückenlochung bei Raumtemperatur

Tabelle D1: Auszugswiderstand  $F_{Rk,t}$  aus den Rundlöchern im Schienenrücken bei erhöhten Temperaturen nach 30, 60 und 90 Minuten

Montageschiene	Auszugswiderstand (Durchknöpfen des Befestigungselementkopfs)		
	$F_{Rk,t}$ [kN]		
	t = 30 Minuten	t = 60 Minuten	t = 90 Minuten
MQ-41	1.92	1.01	0.71
MQ-41-L	1.29	NPA <sup>7)</sup>	NPA
MQ-21.5	1.75	NPA	NPA

<sup>7)</sup> NPA: Leistung nicht bewertet

Tabelle D2.1: Spannungen des Schienenwerkstoffs<sup>8)</sup> bei unterschiedlichen Bauteiltemperaturen und  $\varepsilon_{B,0a} = 2\%$

Temperatur [°C]	Spannung [N/mm <sup>2</sup> ]			
	MQ-41/3 oder MQ-41/3 LL	MQ-41	MQ-41-L	MQ-21.5
800	26.51	25.06	20.83	28.53
842*	19.00	16.77	14.11	21.80
850	17.57	15.19	12.83	20.52
900	12.82	11.21	10.69	17.24
945*	12.05	10.49	9.19	12.91
950	11.96	10.41	9.02	12.43
1000	10.58	8.82	7.02	10.52
1006*	10.50	8.72	6.98	10.48
1049*	9.91	7.97	6.73	10.18
1050	9.90	7.96	6.73	10.17

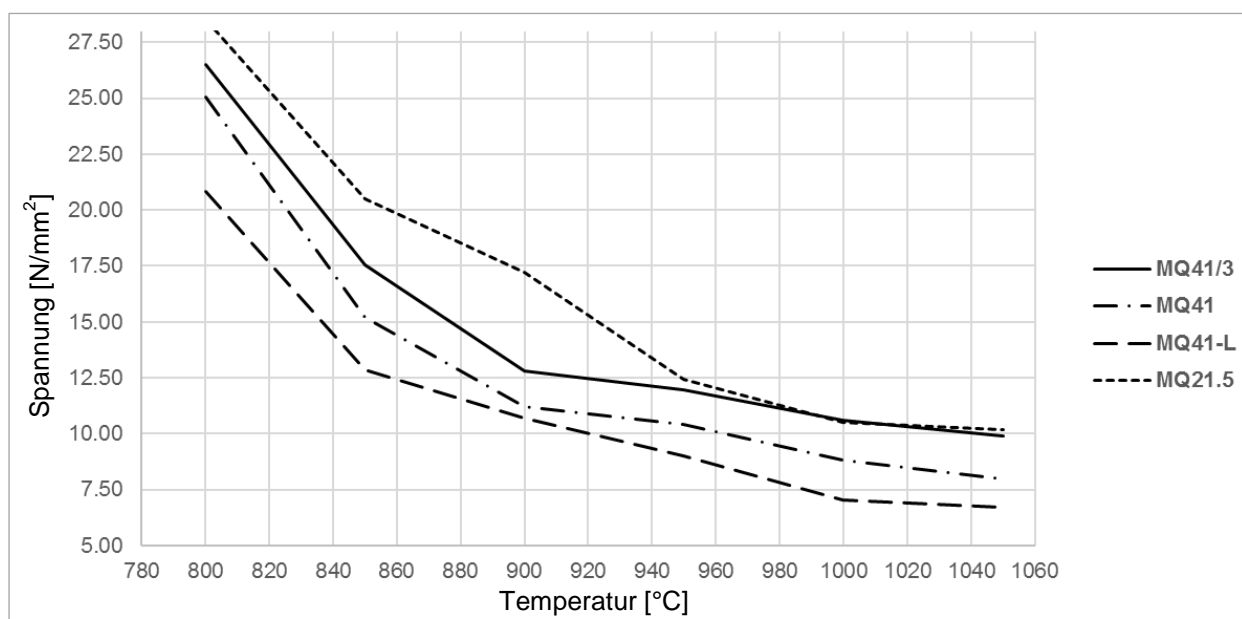

<sup>8)</sup> ermittelt anhand instationärer Warmkriechversuche

<sup>7)</sup> interpolierte Werte der Spannungen des Schienenwerkstoffs

Tabelle D2.2: Temperaturen<sup>9)</sup> bei 30, 60, 90 und 120 Minuten nach ETK

Zeit nach ETK [Min]	30	60	90	120
Temperatur [°C]	842	945	1006	1049

<sup>9)</sup> Brandraumtemperaturen nach ETK;







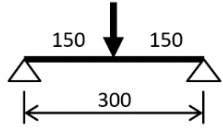

Es kann angenommen werden, dass die Bauteiltemperatur der Brandraumtemperatur entspricht.

Hilti Montageschienen MQ-41/3, Hilti Montageschienen MQ-41/3 LL,  
Hilti Montageschienen MQ-21.5, Hilti Montageschienen MQ-41 und  
Hilti Montageschienen MQ-41-L

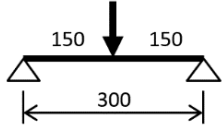
Anhang D2

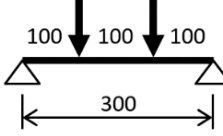
Spannungs-Dehnungs-Verhalten des Schienenwerkstoffs

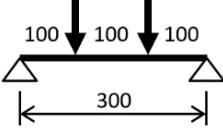
Tabelle D3: Rechnerisch ermittelte Verformungen bei erhöhten Temperaturen für Montageschienen MQ-41/3 und MQ-41/3 LL

System [Abmessungen in mm]	Last- richtung	$\sigma_B$	$V^{10)}$	$F^{11)}$	$\delta_{t_{max};B}$	$t_{max,B}$	$\delta_{30}$	$\delta_{60}$	$\delta_{90}$	$\delta_{120}$
		[N/mm <sup>2</sup> ]	-	[N]	[mm]	[min]	[mm]	[mm]	[mm]	[mm]
		5	0.50	228.38	35.53	120.00	1.38	13.86	21.48	35.53
		10	0.50	461.05	38.74	120.00	2.26	15.52	24.24	38.74
		15	0.50	693.72	44.14	120.00	3.45	18.00	28.31	44.14
		20	0.50	926.38	59.74	120.00	4.98	23.86	38.03	59.74
		25	0.50	1159.05	72.32	107.09	7.14	32.54	55.25	152.22
		30	0.50	1391.72	60.10	73.76	10.48	45.71	152.09	152.22
		5	0.50	228.38	35.47	120.00	1.37	13.83	21.43	35.47
		10	0.50	461.05	37.88	120.00	2.02	15.09	23.50	37.88
		15	0.50	693.72	42.03	120.00	3.00	17.03	26.64	42.03
		20	0.50	926.38	51.00	120.00	4.18	20.82	32.85	51.00
		25	0.50	1159.05	37.29	80.01	5.79	26.79	70.44	102.25
		30	0.50	1391.72	26.13	46.68	8.17	61.69	-	-
		5	0.67	171.29	35.90	120.00	1.43	14.06	21.85	35.90
		10	0.67	345.79	40.56	120.00	2.73	16.34	25.63	40.56
		15	0.67	520.29	52.67	120.00	4.32	21.31	33.87	52.67
		20	0.67	694.79	75.00	120.00	6.69	31.03	49.89	75.00
		25	0.67	869.29	84.98	107.92	10.66	43.74	68.22	152.22
		30	0.67	1043.79	72.10	74.59	18.43	58.97	152.09	152.22
		5	0.67	171.29	35.75	120.00	1.42	13.99	21.70	35.75
		10	0.67	345.79	39.43	120.00	2.48	15.84	24.74	39.43
		15	0.67	520.29	46.04	120.00	3.75	18.89	29.65	46.04
		20	0.67	694.79	61.98	120.00	5.49	25.54	40.35	61.98
		25	0.67	869.29	64.98	100.42	7.99	34.69	54.92	-
		30	0.67	1043.79	53.97	68.34	12.00	46.05	-	-

<sup>10)</sup> Momentenvolligkeitsgrad ohne Anteil aus Schieneneigengewicht

<sup>11)</sup> Größe der Einzellast des ausgewiesenen Systems

### Bezeichnungen

- $\varepsilon_{B,\theta_a}$  Biegedehnung Schiene bei erhöhter Temperatur  $\theta_a$
- $\sigma_B$  Biegespannung Schiene
- $V$  Momentenvolligkeitsgrad
- $F$  Last
- $\delta_{t_{max};B}$  Verformung der Schiene zum Zeitpunkt des Stabilitätsversagens oder der Fließgelenkausbildung
- $t_{max,B}$  Zeitpunkt des Stabilitätsversagens oder der Fließgelenkausbildung der Schiene
- $\delta_{30}$  Verformung nach 30 Minuten unter erhöhten Temperaturen
- $\delta_{60}$  Verformung nach 60 Minuten unter erhöhten Temperaturen
- $\delta_{90}$  Verformung nach 90 Minuten unter erhöhten Temperaturen
- $\delta_{120}$  Verformung nach 120 Minuten unter erhöhten Temperaturen

Die thermische Analyse sowie die Berechnungen beziehen sich auf die Randbedingungen nach ETK.

Hilti Montageschienen MQ-41/3 und Hilti Montageschienen MQ-41/3 LL

Anhang D3

Durchbiegungsverhalten Schiene bei erhöhten Temperaturen

Tabelle D4: Rechnerisch ermittelte Verformungen bei erhöhten Temperaturen für Montageschienen MQ-41/3 und Q-41/3 LL

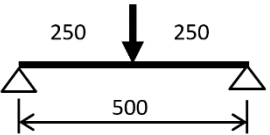
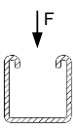
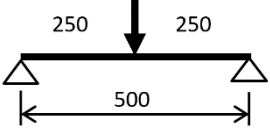
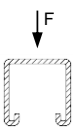
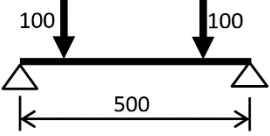
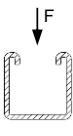
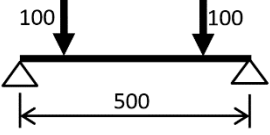
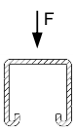
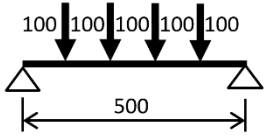
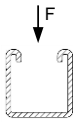
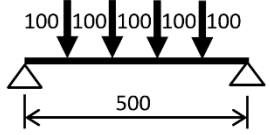
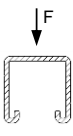
System [Abmessungen in mm]	Last- richtung	$\sigma_B$	$V^{(10)}$	$F^{(11)}$	$\delta_{tmax,B}$	$t_{max,B}$	$\delta_{30}$	$\delta_{60}$	$\delta_{90}$	$\delta_{120}$
		[N/mm <sup>2</sup> ]	-	[N]	[mm]	[min]	[mm]	[mm]	[mm]	[mm]
		5	0.5	132.46	36.39	120.00	1.59	14.33	22.24	36.39
		10	0.5	272.06	44.98	120.00	3.95	18.71	29.54	44.98
		15	0.5	411.66	62.13	120.00	7.10	26.15	41.96	62.13
		20	0.5	551.26	104.64	120.00	11.31	42.64	69.55	104.64
		25	0.5	690.86	117.01	98.34	17.56	66.29	105.99	199.40
		30	0.5	830.46	106.27	68.76	28.04	94.16	248.76	253.70
		5	0.5	132.46	36.06	120.00	1.54	14.16	21.93	36.06
		10	0.5	272.06	41.96	120.00	3.18	17.24	27.02	41.96
		15	0.5	411.66	51.24	120.00	5.52	21.66	34.21	51.24
		20	0.5	551.26	72.77	120.00	8.29	31.01	49.06	72.77
		25	0.5	690.86	102.25	120.00	12.06	44.70	70.44	102.25
		30	0.5	830.46	86.77	81.26	17.55	61.69	-	-
		5	0.80	165.58	38.33	120.00	1.94	15.38	24.11	38.33
		10	0.80	340.08	54.75	120.00	6.39	23.04	36.94	54.75
		15	0.80	514.58	105.04	84.17	11.77	47.40	148.06	184.14
		20	0.80	689.08	93.67	49.18	21.26	194.92	235.68	253.70
		25	0.80	863.58	35.68	27.93	163.26	225.24	253.48	253.70
		30	0.80	1038.08	27.05	23.35	187.95	243.73	253.48	253.70
		5	0.80	165.58	36.97	120.00	1.72	14.65	22.78	36.97
		10	0.80	340.08	47.37	120.00	4.71	19.92	31.41	47.37
		15	0.80	514.58	64.51	120.00	8.21	28.07	44.34	64.51
		20	0.80	689.08	90.89	113.75	12.98	45.55	68.48	-
		25	0.80	863.58	74.29	69.17	20.08	64.16	-	-
		30	0.80	1038.08	64.08	42.09	31.28	-	-	-
		5	0.67	55.19	37.41	120.00	1.78	14.88	23.23	37.41
		10	0.67	113.36	50.00	120.00	5.32	21.09	33.48	50.00
		15	0.67	171.53	78.05	120.00	9.55	34.01	53.83	78.05
		20	0.67	229.69	113.97	120.00	15.78	56.14	83.44	113.97
		25	0.67	287.86	140.77	120.00	25.97	77.66	108.87	140.77
		30	0.67	346.03	162.19	117.50	42.50	96.39	129.74	207.98
		5	0.67	55.19	36.61	120.00	1.65	14.45	22.45	36.61
		10	0.67	113.36	45.17	120.00	4.11	18.85	29.65	45.17
		15	0.67	171.53	59.59	120.00	7.16	25.58	40.49	59.59
		20	0.67	229.69	89.54	120.00	11.11	39.97	62.32	89.54
		25	0.67	287.86	83.60	85.00	16.79	58.32	-	-
		30	0.67	346.03	75.29	56.26	25.67	-	-	-

<sup>10)</sup> Momentenvolligkeitsgrad ohne Anteil aus Schieneneigengewicht

<sup>11)</sup> Größe der Einzellast des ausgewiesenen Systems

Bezeichnungen siehe Anhang D3

Hilti Montageschienen MQ-41/3 und Hilti Montageschienen MQ-41/3 LL

Anhang D4

Durchbiegungsverhalten Schiene bei erhöhten Temperaturen

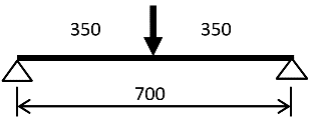
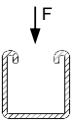
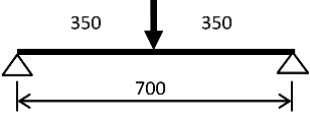
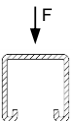
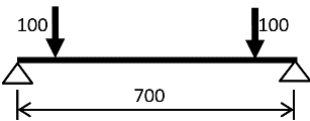
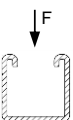
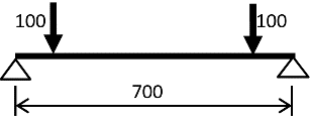
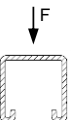
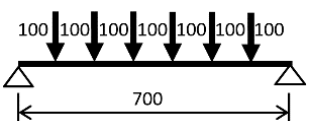
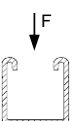
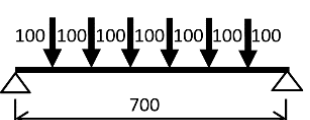
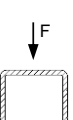

Tabelle D5: Rechnerisch ermittelte Verformungen bei erhöhten Temperaturen für Montageschienen MQ-41/3 und MQ-41/3 LL

System [Abmessungen in mm]	Last- richtung	$\sigma_B$	$V^{(10)}$	$F^{(11)}$	$\delta_{tmax;B}$	$t_{max;B}$	$\delta_{30}$	$\delta_{60}$	$\delta_{90}$	$\delta_{120}$
		[N/mm <sup>2</sup> ]	-	[N]	[mm]	[min]	[mm]	[mm]	[mm]	[mm]
		5	0.5	89.72	37.80	120.00	1.95	15.09	23.49	37.80
		10	0.5	189.44	54.69	120.00	6.59	23.71	37.82	54.69
		15	0.5	289.15	88.10	120.00	12.77	38.85	62.36	88.10
		20	0.5	388.87	152.11	120.00	21.01	68.99	107.88	152.11
		25	0.5	488.58	199.40	120.00	33.45	105.09	155.72	199.40
		30	0.5	588.29	183.72	85.00	53.13	141.14	248.76	355.17
		5	0.5	89.72	36.93	120.00	1.81	14.63	22.66	36.93
		10	0.5	189.44	47.65	120.00	4.80	20.26	31.93	47.65
		15	0.5	289.15	64.63	120.00	9.03	28.38	45.13	64.63
		20	0.5	388.87	101.06	120.00	14.08	45.02	70.98	101.06
		25	0.5	488.58	126.68	105.42	20.88	68.18	104.23	-
		30	0.5	588.29	113.11	71.26	30.90	94.77	-	-
		5	0.86	157.01	41.88	120.00	2.66	17.27	27.42	41.88
		10	0.86	331.51	107.73	120.00	11.89	33.30	56.92	107.73
		15	0.86	506.01	184.14	120.00	23.34	104.82	148.06	184.14
		20	0.86	680.51	51.98	29.18	127.10	194.92	235.68	270.33
		25	0.86	855.01	36.27	24.18	163.26	225.24	259.10	295.75
		30	0.86	1029.51	33.65	22.10	187.95	243.73	280.16	311.98
		5	0.86	157.01	38.58	120.00	2.15	15.51	24.19	38.58
		10	0.86	331.51	58.11	120.00	7.54	25.49	40.47	58.11
		15	0.86	506.01	87.14	120.00	14.35	40.19	63.12	87.14
		20	0.86	680.51	96.76	86.25	23.43	67.99	-	-
		25	0.86	855.01	82.43	46.26	36.63	-	-	-
		30	0.86	1029.51	75.31	34.60	54.77	-	-	-
		5	0.67	26.17	39.84	120.00	2.32	16.20	25.46	39.84
		10	0.67	55.25	64.06	120.00	9.24	28.26	45.22	64.06
		15	0.67	84.34	107.50	120.00	17.42	51.92	79.27	107.50
		20	0.67	113.42	152.23	120.00	29.17	85.21	118.31	152.23
		25	0.67	142.50	183.14	120.00	46.78	112.45	147.95	183.14
		30	0.67	171.59	207.98	120.00	69.55	134.11	171.86	207.98
		5	0.67	26.17	37.87	120.00	1.99	15.14	23.53	37.87
		10	0.67	55.25	53.20	120.00	6.39	23.07	36.52	53.20
		15	0.67	84.34	77.89	120.00	11.90	34.90	55.32	77.89
		20	0.67	113.42	121.08	120.00	18.96	58.94	89.09	121.08
		25	0.67	142.50	107.19	75.01	29.18	86.80	-	-
		30	0.67	171.59	95.91	44.59	44.40	-	-	-

<sup>10)</sup> Momentenvolligkeitsgrad ohne Anteil aus Schieneneigengewicht

<sup>11)</sup> Größe der Einzellast des ausgewiesenen Systems

Bezeichnungen siehe Anhang D3

Hilti Montageschienen MQ-41/3 und Hilti Montageschienen MQ-41/3 LL

Anhang D5

Durchbiegungsverhalten Schiene bei erhöhten Temperaturen

Tabelle D6: Rechnerisch ermittelte Verformungen bei erhöhten Temperaturen für Montageschienen MQ-41/3 und MQ-41/3 LL

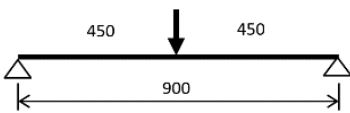
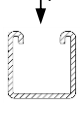
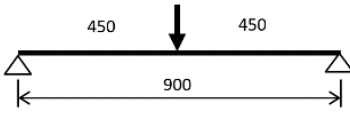
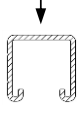
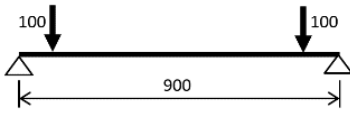
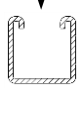
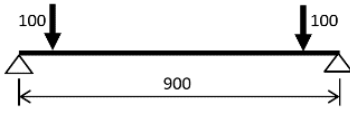
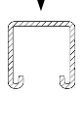
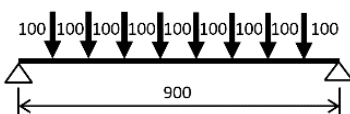
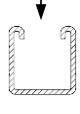
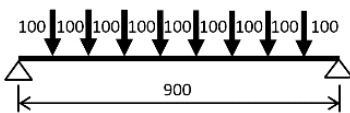
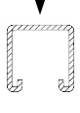
System [Abmessungen in mm]	Last- richtung	$\sigma_B$	$V^{(10)}$	$F^{(1)}$	$\delta_{tmax;B}$	$t_{max;B}$	$\delta_{30}$	$\delta_{60}$	$\delta_{90}$	$\delta_{120}$
		[N/mm <sup>2</sup> ]	-	[N]	[mm]	[min]	[mm]	[mm]	[mm]	[mm]
		5	0.5	64.71	39.79	120.00	2.45	16.18	25.27	39.79
		10	0.5	142.26	67.91	120.00	10.22	30.54	49.10	67.91
		15	0.5	219.82	118.55	120.00	20.45	55.34	87.37	118.55
		20	0.5	297.38	202.14	120.00	33.90	99.74	149.83	202.14
		25	0.5	374.93	256.64	120.00	53.47	146.62	207.67	256.64
		30	0.5	452.49	292.63	119.17	82.09	191.04	248.76	359.01
		5	0.5	64.71	38.05	120.00	2.16	15.25	23.61	38.05
		10	0.5	142.26	54.62	120.00	6.81	23.98	37.96	54.62
		15	0.5	219.82	81.28	120.00	13.36	36.82	58.71	81.28
		20	0.5	297.38	132.14	120.00	21.28	61.67	96.20	132.14
		25	0.5	374.93	153.03	95.84	31.96	95.35	140.86	-
		30	0.5	452.49	142.98	65.01	47.38	131.00	-	-
		5	0.89	145.60	46.41	120.00	3.55	19.65	31.63	46.41
		10	0.89	320.10	149.86	120.00	19.22	48.31	110.45	149.86
		15	0.89	494.60	211.68	120.00	40.54	136.35	176.46	211.68
		20	0.89	669.10	61.78	27.10	127.10	194.92	235.68	270.33
		25	0.89	843.60	85.46	22.93	163.26	225.24	259.10	295.75
		30	0.89	1018.10	36.98	20.85	187.95	243.73	280.16	311.98
		5	0.89	145.60	40.02	120.00	2.55	16.27	25.41	40.02
		10	0.89	320.10	69.45	120.00	10.47	31.58	50.23	69.45
		15	0.89	494.60	107.88	120.00	21.20	52.17	81.08	107.88
		20	0.89	669.10	105.36	74.17	34.71	87.33	-	-
		25	0.89	843.60	90.19	40.01	53.46	-	-	-
		30	0.89	1018.10	81.33	30.85	75.45	-	-	-
		5	0.67	14.56	43.33	120.00	3.11	18.12	28.66	43.33
		10	0.67	32.01	82.40	120.00	14.59	37.91	60.70	82.40
		15	0.67	49.46	138.22	120.00	27.91	73.38	107.23	138.22
		20	0.67	66.91	189.41	120.00	46.31	115.49	153.39	189.41
		25	0.67	84.36	224.43	120.00	71.01	146.93	186.41	224.43
		30	0.67	101.81	251.27	120.00	97.80	171.55	212.61	251.27
		5	0.67	14.56	39.48	120.00	2.43	16.00	24.92	39.48
		10	0.67	32.01	63.24	120.00	9.14	28.36	45.10	63.24
		15	0.67	49.46	99.34	120.00	17.84	46.34	73.19	99.34
		20	0.67	66.91	154.86	118.33	28.82	80.55	117.81	-
		25	0.67	84.36	134.87	70.01	44.29	116.77	-	-
		30	0.67	101.81	122.14	42.09	66.19	-	-	-

<sup>10)</sup> Momentenvolligkeitsgrad ohne Anteil aus Schieneneigengewicht

<sup>11)</sup> Größe der Einzellast des ausgewiesenen Systems

Bezeichnungen siehe Anhang D3

Hilti Montageschienen MQ-41/3 und Hilti Montageschienen MQ-41/3 LL

Anhang D6

Durchbiegungsverhalten Schiene bei erhöhten Temperaturen

Tabelle D7: Rechnerisch ermittelte Verformungen bei erhöhten Temperaturen für Montageschienen MQ-41/3 und MQ-41/3 LL

System [Abmessungen in mm]	Last- richtung	$\sigma_B$	$V^{10)}$	$F^{11)}$	$\delta_{tmax,B}$	$t_{max,B}$	$\delta_{30}$	$\delta_{60}$	$\delta_{90}$	$\delta_{120}$
		[N/mm <sup>2</sup> ]	-	[N]	[mm]	[min]	[mm]	[mm]	[mm]	[mm]
		5	0.5	47.75	42.50	120.00	3.11	17.65	27.69	42.50
		10	0.5	111.21	84.54	120.00	14.91	39.28	63.33	84.54
		15	0.5	174.66	152.99	120.00	30.10	75.44	116.60	152.99
		20	0.5	238.12	253.18	120.00	49.85	133.85	194.08	253.18
		25	0.5	301.57	316.03	120.00	77.29	190.76	261.37	316.03
		30	0.5	365.03	359.01	120.00	114.60	243.07	309.53	359.01
		5	0.5	47.75	39.43	120.00	2.60	16.00	24.75	39.43
		10	0.5	111.21	62.88	120.00	9.18	28.41	45.17	62.88
		15	0.5	174.66	100.75	120.00	18.49	46.87	74.69	100.75
		20	0.5	238.12	164.99	120.00	29.80	80.61	123.97	164.99
		25	0.5	301.57	173.86	84.59	45.13	125.07	-	-
		30	0.5	365.03	166.08	55.43	66.60	-	-	-
		5	0.91	131.32	51.73	120.00	4.58	22.39	36.55	51.73
		10	0.91	305.82	172.29	120.00	28.45	75.38	136.81	172.29
		15	0.91	480.32	238.74	120.00	69.86	159.36	202.29	238.74
		20	0.91	654.82	270.33	120.00	127.10	194.92	235.68	270.33
		25	0.91	829.32	295.75	120.00	163.26	225.24	259.10	295.75
		30	0.91	1003.82	311.98	120.00	187.95	243.73	280.16	311.98
		5	0.91	131.32	41.80	120.00	3.08	17.22	26.90	41.80
		10	0.91	305.82	82.66	120.00	13.81	38.72	61.53	82.66
		15	0.91	480.32	133.06	120.00	29.49	67.01	102.73	133.06
		20	0.91	654.82	120.45	66.67	48.43	108.91	-	-
		25	0.91	829.32	105.72	36.68	73.31	-	-	-
		30	0.91	1003.82	96.53	29.60	-	-	-	-
		5	0.67	8.75	48.11	120.00	4.21	20.75	33.09	48.11
		10	0.67	20.39	104.47	120.00	21.42	50.06	79.62	104.47
		15	0.67	32.02	169.62	120.00	40.92	97.01	136.36	169.62
		20	0.67	43.65	225.92	120.00	66.46	145.97	188.02	225.92
		25	0.67	55.29	265.07	120.00	97.11	181.01	224.76	265.07
		30	0.67	66.92	294.94	120.00	126.94	208.33	253.36	294.94
		5	0.67	8.75	41.46	120.00	2.98	17.07	26.64	41.46
		10	0.67	20.39	75.04	120.00	12.35	34.66	55.26	75.04
		15	0.67	32.02	123.62	120.00	24.83	59.74	93.74	123.62
		20	0.67	43.65	170.13	105.00	40.54	103.90	147.69	-
		25	0.67	55.29	154.72	62.09	62.06	149.82	-	-
		30	0.67	66.92	141.72	38.76	90.20	-	-	-

<sup>10)</sup> Momentenvolligkeitsgrad ohne Anteil aus Schieneneigengewicht

<sup>11)</sup> Größe der Einzellast des ausgewiesenen Systems

Bezeichnungen siehe Anhang D3

Hilti Montageschienen MQ-41/3 und Hilti Montageschienen MQ-41/3 LL

Anhang D7

Durchbiegungsverhalten Schiene bei erhöhten Temperaturen

Tabelle D8: Rechnerisch ermittelte Verformungen bei erhöhten Temperaturen für Montageschienen MQ-41/3 und MQ-41/3 LL

System [Abmessungen in mm]	Last- richtung	$\sigma_B$	$V^{(10)}$	$F^{(11)}$	$\delta_{t_{max};B}$	$t_{max,B}$	$\delta_{30}$	$\delta_{60}$	$\delta_{90}$	$\delta_{120}$
		[N/mm <sup>2</sup> ]	-	[N]	[mm]	[min]	[mm]	[mm]	[mm]	[mm]
		5	0.5	35.14	46.07	120.00	3.95	19.58	30.91	46.07
		10	0.5	88.83	104.75	120.00	20.73	50.08	80.71	104.75
		15	0.5	142.52	190.06	120.00	41.80	98.83	149.08	190.06
		20	0.5	196.21	303.18	120.00	68.74	170.20	238.68	303.18
		25	0.5	249.91	375.68	120.00	104.42	235.35	314.72	375.68
		30	0.5	303.60	425.50	120.00	149.25	294.87	370.85	425.50
		5	0.5	35.14	41.13	120.00	3.14	16.93	26.18	41.13
		10	0.5	88.83	72.85	120.00	11.94	33.78	53.87	72.85
		15	0.5	142.52	123.63	120.00	24.52	58.78	93.54	123.63
		20	0.5	196.21	201.19	120.00	39.94	102.56	155.13	201.19
		25	0.5	249.91	182.28	71.26	60.79	158.01	-	-
		30	0.5	303.60	155.87	40.01	89.37	-	-	-
		5	0.92	114.19	57.49	120.00	5.70	25.32	41.84	57.49
		10	0.92	288.69	195.07	120.00	39.80	103.44	158.37	195.07
		15	0.92	463.19	264.07	120.00	96.84	177.89	225.18	264.07
		20	0.92	637.69	309.47	120.00	149.84	223.77	270.02	309.47
		25	0.92	812.19	334.61	120.00	186.59	254.48	298.33	334.61
		30	0.92	986.69	349.63	120.00	213.06	274.66	315.34	349.63
		5	0.92	114.19	43.73	120.00	3.69	18.26	28.51	43.73
		10	0.92	288.69	97.08	120.00	17.48	46.60	73.98	97.08
		15	0.92	463.19	152.03	112.50	38.90	83.71	126.18	-
		20	0.92	637.69	113.56	45.01	64.10	-	-	-
		25	0.92	812.19	95.46	30.01	95.34	-	-	-
		30	0.92	986.69	92.10	26.26	-	-	-	-
		5	0.67	5.44	54.46	120.00	5.70	24.28	38.98	54.46
		10	0.67	13.75	129.56	120.00	29.82	64.68	101.48	129.56
		15	0.67	22.06	201.47	120.00	56.33	121.83	166.04	201.47
		20	0.67	30.37	261.82	120.00	88.88	176.19	222.06	261.82
		25	0.67	38.68	304.81	120.00	124.15	214.59	262.42	304.81
		30	0.67	46.99	337.85	120.00	156.62	244.37	293.72	337.85
		5	0.67	5.44	43.91	120.00	3.64	18.39	28.76	43.91
		10	0.67	13.75	89.18	120.00	16.08	42.21	67.35	89.18
		15	0.67	22.06	150.92	120.00	33.01	75.28	117.01	150.92
		20	0.67	30.37	174.17	85.42	54.33	129.32	-	-
		25	0.67	38.68	145.31	42.09	82.78	-	-	-
		30	0.67	46.99	126.36	30.85	116.76	-	-	-

<sup>10)</sup> Momentenvolligkeitsgrad ohne Anteil aus Schieneneigengewicht

<sup>11)</sup> Größe der Einzellast des ausgewiesenen Systems

Bezeichnungen siehe Anhang D3

Hilti Montageschienen MQ-41/3 und Hilti Montageschienen MQ-41/3 LL

Anhang D8

Durchbiegungsverhalten Schiene bei erhöhten Temperaturen

Tabelle D9: Rechnerisch ermittelte Verformungen bei erhöhten Temperaturen für Montageschiene MQ-41

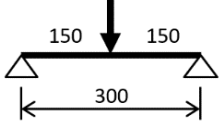
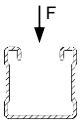
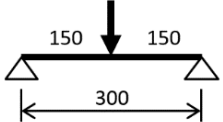
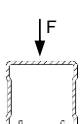
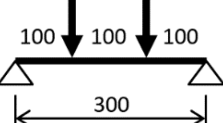
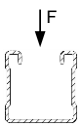
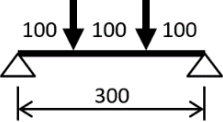
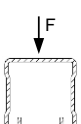
System [Abmessungen in mm]	Last- richtung	$\sigma_B$	$V^{10)}$	$F^{11)}$	$\delta_{t_{max};B}$	$t_{max,B}$	$\delta_{30}$	$\delta_{60}$	$\delta_{90}$	$\delta_{120}$
		[N/mm <sup>2</sup> ]	-	[N]	[mm]	[min]	[mm]	[mm]	[mm]	[mm]
		5	0.5	175.10	5.70	120.00	5.70	5.70	5.70	5.70
		10	0.5	353.25	7.23	120.00	6.76	6.76	6.76	7.23
		15	0.5	531.40	17.95	93.33	8.09	9.99	16.44	58.20
		20	0.5	709.55	18.34	43.33	10.27	68.30	135.70	152.22
		25	0.5	887.70	19.05	31.67	14.27	151.91	152.09	152.22
		30	0.5	1065.84	18.91	28.34	143.70	151.91	-	-
		5	0.5	175.10	5.76	120.00	5.76	5.76	5.76	5.76
		10	0.5	353.25	8.26	120.00	6.91	6.91	7.28	8.26
		15	0.5	531.40	17.06	96.67	8.53	11.33	16.31	50.72
		20	0.5	709.55	17.49	40.00	11.36	52.81	152.09	152.22
		25	0.5	887.70	13.87	28.34	33.66	151.91	152.09	-
		30	0.5	1065.84	10.66	23.34	151.60	-	-	-
		5	0.67	131.33	5.94	120.00	5.94	5.94	5.94	5.94
		10	0.67	264.94	10.70	120.00	7.39	7.39	9.47	10.70
		15	0.67	398.55	24.36	120.00	9.45	14.49	20.63	24.36
		20	0.67	532.16	40.28	120.00	13.21	25.13	34.16	40.28
		25	0.67	665.77	42.94	78.33	20.20	36.53	-	-
		30	0.67	799.38	44.37	46.67	31.03	-	-	-
		5	0.67	131.33	6.03	120.00	6.03	6.03	6.03	6.03
		10	0.67	264.94	12.15	120.00	7.61	7.67	10.65	12.15
		15	0.67	398.55	39.57	120.00	10.06	17.35	26.67	39.57
		20	0.67	532.16	43.99	61.67	14.86	41.59	80.71	92.13
		25	0.67	665.77	35.10	31.67	26.62	81.08	-	-
		30	0.67	799.38	20.58	25.00	69.53	-	-	-

<sup>10)</sup> Momentenvolligkeitsgrad ohne Anteil aus Schieneneigengewicht

<sup>11)</sup> Größe der Einzellast des ausgewiesenen Systems

Bezeichnungen siehe Anhang D3

Hilti Montageschiene MQ-41

Anhang D9

Durchbiegungsverhalten Schiene bei erhöhten Temperaturen

Tabelle D10: Rechnerisch ermittelte Verformungen bei erhöhten Temperaturen für Montageschiene MQ-41

System [Abmessungen in mm]	Last- richtung	$\sigma_B$	$V^{10)}$	$F^{11)}$	$\delta_{t_{max};B}$	$t_{max,B}$	$\delta_{30}$	$\delta_{60}$	$\delta_{90}$	$\delta_{120}$
		[N/mm <sup>2</sup> ]	-	[N]	[mm]	[min]	[mm]	[mm]	[mm]	[mm]
		5	0.5	101.81	6.76	120.00	6.76	6.76	6.76	6.76
		10	0.5	208.70	20.45	120.00	9.67	13.50	18.21	20.45
		15	0.5	315.59	58.21	120.00	13.47	29.05	45.20	58.21
		20	0.5	422.48	85.13	88.33	20.06	68.34	135.71	213.28
		25	0.5	529.37	87.33	48.33	34.72	189.22	253.48	253.70
		30	0.5	636.26	35.07	26.67	143.66	253.18	-	-
		5	0.5	101.81	6.77	120.00	6.77	6.77	6.77	6.77
		10	0.5	208.70	20.72	120.00	9.72	13.79	18.52	20.72
		15	0.5	315.59	50.72	120.00	13.65	28.36	41.00	50.72
		20	0.5	422.48	53.95	61.67	20.52	52.81	198.93	253.70
		25	0.5	529.37	49.00	33.33	33.66	210.15	253.48	-
		30	0.5	636.26	48.33	28.34	157.90	-	-	-
		5	0.80	127.27	7.77	120.00	7.71	7.71	7.71	7.77
		10	0.80	260.88	31.70	120.00	12.15	20.71	27.92	31.70
		15	0.80	394.49	56.48	95.00	18.98	41.40	54.92	-
		20	0.80	528.10	58.44	45.00	32.96	-	-	-
		25	0.80	661.71	54.82	30.00	54.82	-	-	-
		30	0.80	795.32	19.57	21.67	-	-	-	-
		5	0.80	127.27	8.30	120.00	7.80	7.80	7.95	8.30
		10	0.80	260.88	34.66	120.00	12.39	22.27	30.63	34.66
		15	0.80	394.49	65.54	120.00	19.75	43.95	57.58	65.54
		20	0.80	528.10	92.13	120.00	33.23	64.35	80.71	92.13
		25	0.80	661.71	81.90	61.67	52.41	81.08	-	-
		30	0.80	795.32	78.01	33.33	69.53	-	-	-
		5	0.67	42.42	7.34	120.00	7.34	7.34	7.34	7.34
		10	0.67	86.96	28.41	120.00	11.14	18.21	25.05	28.41
		15	0.67	131.50	60.06	120.00	16.66	36.76	50.94	60.06
		20	0.67	176.03	93.99	120.00	26.88	58.98	78.24	93.99
		25	0.67	220.57	111.05	98.33	44.33	80.45	105.14	160.98
		30	0.67	265.11	109.68	70.00	66.66	100.60	199.35	222.25
		5	0.67	42.42	7.40	120.00	7.40	7.40	7.40	7.40
		10	0.67	86.96	29.50	120.00	11.32	19.00	26.11	29.50
		15	0.67	131.50	67.29	120.00	17.16	39.13	54.88	67.29
		20	0.67	176.03	89.02	83.33	28.17	65.55	126.64	178.15
		25	0.67	220.57	85.94	43.33	48.45	132.52	194.49	249.61
		30	0.67	265.11	71.34	28.34	111.71	190.73	253.48	253.70

<sup>10)</sup> Momentenvolligkeitsgrad ohne Anteil aus Schieneneigengewicht

<sup>11)</sup> Größe der Einzellast des ausgewiesenen Systems

Bezeichnungen siehe Anhang D3

Hilti Montageschiene MQ-41

Anhang D10

Durchbiegungsverhalten Schiene bei erhöhten Temperaturen

Tabelle D11: Rechnerisch ermittelte Verformungen bei erhöhten Temperaturen für Montageschiene MQ-41

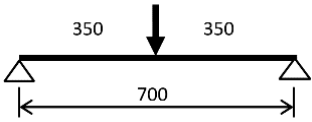
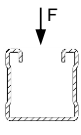
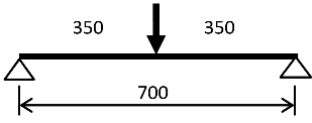
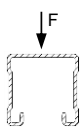
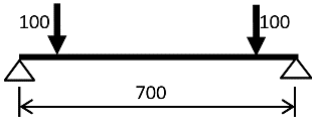
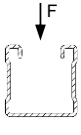
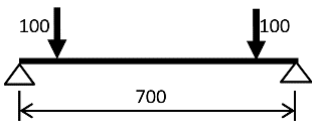
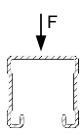
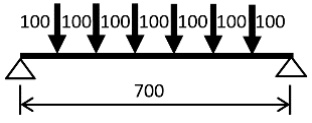
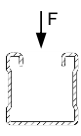
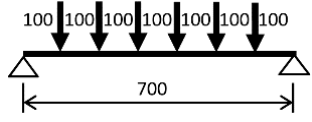
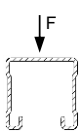
System [Abmessungen in mm]	Last- richtung	$\sigma_B$	$V^{(10)}$	$F^{(11)}$	$\delta_{tmax;B}$	$t_{max;B}$	$\delta_{30}$	$\delta_{60}$	$\delta_{90}$	$\delta_{120}$
		[N/mm <sup>2</sup> ]	-	[N]	[mm]	[min]	[mm]	[mm]	[mm]	[mm]
		5	0.5	69.25	8.35	120.00	8.35	8.35	8.35	8.35
		10	0.5	145.59	39.98	120.00	13.98	26.43	35.63	39.98
		15	0.5	221.94	102.55	120.00	21.48	53.98	80.75	102.55
		20	0.5	298.29	143.40	100.00	34.35	100.13	135.71	213.28
		25	0.5	374.64	132.95	53.33	61.57	189.22	292.59	355.17
		30	0.5	450.99	59.71	26.67	143.66	266.68	-	-
		5	0.5	69.25	8.38	120.00	8.38	8.38	8.38	8.38
		10	0.5	145.59	39.91	120.00	14.08	26.68	35.74	39.91
		15	0.5	221.94	96.36	120.00	21.69	53.02	74.88	96.36
		20	0.5	298.29	107.39	68.33	34.76	93.85	198.93	271.50
		25	0.5	374.64	94.81	35.00	59.43	210.15	315.51	-
		30	0.5	450.99	61.79	26.67	157.90	-	-	-
		5	0.86	121.18	15.41	120.00	10.30	13.05	14.75	15.41
		10	0.86	254.79	56.07	120.00	18.97	38.11	49.90	56.07
		15	0.86	388.40	69.64	66.67	32.51	66.21	-	-
		20	0.86	522.01	66.51	31.67	59.19	-	-	-
		25	0.86	655.62	23.60	21.67	-	-	-	-
		30	0.86	789.23	21.22	20.01	-	-	-	-
		5	0.86	121.18	16.28	120.00	10.39	13.75	15.65	16.28
		10	0.86	254.79	61.46	120.00	19.43	41.75	55.21	61.46
		15	0.86	388.40	94.11	120.00	33.40	69.74	85.75	94.11
		20	0.86	522.01	119.52	120.00	54.63	92.87	109.92	119.52
		25	0.86	655.62	114.89	68.33	77.02	109.79	-	-
		30	0.86	789.23	107.29	36.67	94.12	-	-	-
		5	0.67	20.20	12.36	120.00	9.50	10.50	11.84	12.36
		10	0.67	42.47	52.23	120.00	16.83	34.48	46.43	52.23
		15	0.67	64.73	92.70	120.00	27.35	62.43	81.48	92.70
		20	0.67	87.00	129.88	120.00	45.25	90.02	113.53	129.88
		25	0.67	109.27	160.98	120.00	70.01	113.99	140.47	160.98
		30	0.67	131.54	164.21	88.33	94.58	135.57	199.35	222.25
		5	0.67	20.20	12.61	120.00	9.55	10.75	12.10	12.61
		10	0.67	42.47	54.14	120.00	17.08	35.89	48.32	54.14
		15	0.67	64.73	100.02	120.00	28.10	66.50	87.00	100.02
		20	0.67	87.00	144.27	111.67	47.52	97.63	126.64	178.15
		25	0.67	109.27	141.23	68.33	75.76	132.52	194.49	249.61
		30	0.67	131.54	133.11	35.00	111.71	190.73	257.28	286.01

<sup>10)</sup> Momentenvolligkeitsgrad ohne Anteil aus Schieneneigengewicht

<sup>11)</sup> Größe der Einzellast des ausgewiesenen Systems

Bezeichnungen siehe Anhang D3

Hilti Montageschiene MQ-41

Anhang D11

Durchbiegungsverhalten Schiene bei erhöhten Temperaturen

Tabelle D12: Rechnerisch ermittelte Verformungen bei erhöhten Temperaturen für Montageschiene MQ-41

System [Abmessungen in mm]	Last- richtung	$\sigma_B$	$V^{(10)}$	$F^{(1)}$	$\delta_{t_{max};B}$	$t_{max,B}$	$\delta_{30}$	$\delta_{60}$	$\delta_{90}$	$\delta_{120}$
		[N/mm <sup>2</sup> ]	-	[N]	[mm]	[min]	[mm]	[mm]	[mm]	[mm]
		5	0.5	50.25	13.20	120.00	10.55	11.42	12.58	13.20
		10	0.5	109.63	64.29	120.00	19.83	43.24	57.56	64.29
		15	0.5	169.01	149.37	120.00	32.05	82.42	120.06	149.37
		20	0.5	228.40	213.28	120.00	52.32	143.39	187.38	213.28
		25	0.5	287.78	226.29	86.67	93.04	189.22	292.59	362.32
		30	0.5	347.16	193.92	43.33	143.66	266.68	-	-
		5	0.5	50.25	13.38	120.00	10.57	11.57	12.77	13.38
		10	0.5	109.63	63.70	120.00	19.89	43.33	57.32	63.70
		15	0.5	169.01	128.95	120.00	32.21	80.63	108.46	128.95
		20	0.5	228.40	162.26	76.67	52.56	126.72	198.93	271.50
		25	0.5	287.78	144.45	38.33	86.37	210.15	315.51	-
		30	0.5	347.16	88.93	26.67	157.90	-	-	-
		5	0.89	113.06	24.94	120.00	13.63	20.83	23.72	24.94
		10	0.89	246.67	76.78	120.00	27.38	56.87	70.06	76.78
		15	0.89	380.28	83.00	50.00	51.06	-	-	-
		20	0.89	513.89	71.39	28.34	-	-	-	-
		25	0.89	647.50	21.73	20.01	-	-	-	-
		30	0.89	781.12	16.95	18.34	-	-	-	-
		5	0.89	113.06	26.09	120.00	13.75	22.27	25.11	26.09
		10	0.89	246.67	89.31	120.00	28.57	63.78	81.25	89.31
		15	0.89	380.28	125.73	120.00	49.75	95.51	115.27	125.73
		20	0.89	513.89	151.51	120.00	77.23	121.28	140.78	151.51
		25	0.89	647.50	151.86	76.67	101.28	140.26	-	-
		30	0.89	781.12	142.60	41.67	120.16	-	-	-
		5	0.67	11.31	21.06	120.00	12.49	17.80	20.17	21.06
		10	0.67	24.67	79.51	120.00	24.48	54.43	71.34	79.51
		15	0.67	38.03	124.55	120.00	41.12	89.01	111.86	124.55
		20	0.67	51.39	163.69	120.00	66.37	120.43	146.80	163.69
		25	0.67	64.75	195.28	120.00	95.48	145.85	175.02	195.28
		30	0.67	78.11	222.25	120.00	121.12	168.00	199.35	222.25
		5	0.67	11.31	20.97	120.00	12.46	17.87	20.13	20.97
		10	0.67	24.67	82.30	120.00	24.72	56.54	74.16	82.30
		15	0.67	38.03	131.58	120.00	42.10	94.61	118.46	131.58
		20	0.67	51.39	178.15	120.00	69.37	129.47	157.98	178.15
		25	0.67	64.75	215.60	113.33	102.08	159.04	194.49	249.61
		30	0.67	78.11	211.13	75.00	131.96	190.73	257.28	286.01

<sup>10)</sup> Momentenvolligkeitsgrad ohne Anteil aus Schieneneigengewicht

<sup>11)</sup> Größe der Einzellast des ausgewiesenen Systems

Bezeichnungen siehe Anhang D3

Hilti Montageschiene MQ-41

Anhang D12

Durchbiegungsverhalten Schiene bei erhöhten Temperaturen

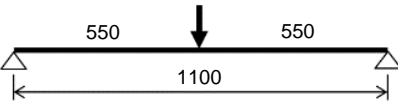
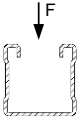
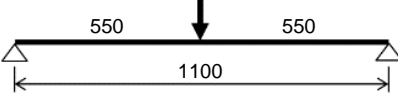
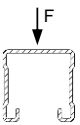
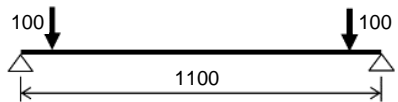
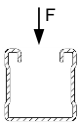
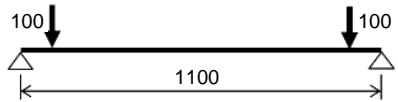
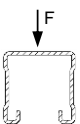
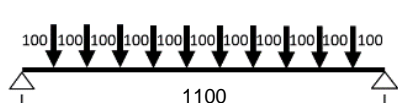
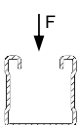
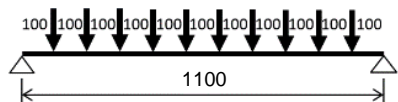
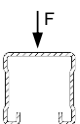

Tabelle D13: Rechnerisch ermittelte Verformungen bei erhöhten Temperaturen für Montageschiene MQ-41

System [Abmessungen in mm]	Last- richtung	$\sigma_B$	$V^{(10)}$	$F^{(11)}$	$\delta_{tmax;B}$	$t_{max,B}$	$\delta_{30}$	$\delta_{60}$	$\delta_{90}$	$\delta_{120}$
		[N/mm <sup>2</sup> ]	-	[N]	[mm]	[min]	[mm]	[mm]	[mm]	[mm]
		5	0.5	37.42	20.43	120.00	13.44	17.70	19.51	20.43
		10	0.5	86.01	92.85	120.00	27.23	63.57	83.49	92.85
		15	0.5	134.59	200.96	120.00	45.10	114.41	163.86	200.96
		20	0.5	183.18	252.09	120.00	73.70	179.55	225.45	252.09
		25	0.5	231.77	294.87	91.67	130.32	243.51	292.59	362.32
		30	0.5	280.35	282.79	70.00	187.10	266.68	-	-
		5	0.5	37.42	20.31	120.00	13.39	17.61	19.41	20.31
		10	0.5	86.01	90.85	120.00	27.14	63.19	82.33	90.85
		15	0.5	134.59	157.21	120.00	44.95	109.47	140.60	157.21
		20	0.5	183.18	237.27	111.67	72.74	156.69	198.93	271.50
		25	0.5	231.77	234.67	70.00	111.64	210.15	315.51	-
		30	0.5	280.35	214.16	36.67	157.90	-	-	-
		5	0.91	102.91	36.43	120.00	17.59	30.10	34.42	36.43
		10	0.91	236.52	95.42	118.33	37.53	74.62	88.36	-
		15	0.91	370.13	97.08	43.33	69.20	-	-	-
		20	0.91	503.75	35.47	21.67	-	-	-	-
		25	0.91	637.36	32.65	20.01	-	-	-	-
		30	0.91	770.97	26.07	18.34	-	-	-	-
		5	0.91	102.91	37.29	120.00	17.81	32.10	35.90	37.29
		10	0.91	236.52	117.85	120.00	39.61	87.20	108.03	117.85
		15	0.91	370.13	159.74	120.00	67.98	122.83	147.09	159.74
		20	0.91	503.75	187.52	120.00	100.87	150.83	174.29	187.52
		25	0.91	637.36	191.04	83.33	126.77	172.16	-	-
		30	0.91	770.97	178.42	45.00	147.35	-	-	-
		5	0.67	6.86	32.65	120.00	16.43	27.43	31.25	32.65
		10	0.67	15.77	108.67	120.00	34.17	76.91	98.24	108.67
		15	0.67	24.68	157.86	120.00	57.62	116.27	143.11	157.86
		20	0.67	33.58	198.14	120.00	89.31	150.66	180.11	198.14
		25	0.67	42.49	231.53	120.00	121.17	178.48	210.58	231.53
		30	0.67	51.40	259.54	120.00	148.67	201.72	236.11	259.54
		5	0.67	6.86	31.80	120.00	16.21	27.05	30.54	31.80
		10	0.67	15.77	112.84	120.00	34.31	80.08	102.48	112.84
		15	0.67	24.68	166.29	120.00	58.90	123.92	151.68	166.29
		20	0.67	33.58	211.30	120.00	93.49	162.53	193.07	211.30
		25	0.67	42.49	249.61	120.00	129.49	193.67	227.32	249.61
		30	0.67	51.40	286.01	120.00	160.36	220.19	257.28	286.01

<sup>10)</sup> Momentenvolligkeitsgrad ohne Anteil aus Schieneneigengewicht

<sup>11)</sup> Größe der Einzellast des ausgewiesenen Systems

Bezeichnungen siehe Anhang D3

Hilti Montageschiene MQ-41

Anhang D13

Durchbiegungsverhalten Schiene bei erhöhten Temperaturen

Tabelle D14: Rechnerisch ermittelte Verformungen bei erhöhten Temperaturen für Montageschiene MQ-41

System [Abmessungen in mm]	Last- richtung	$\sigma_B$	$V^{10)}$	$F^{11)}$	$\delta_{tmax;B}$	$t_{max;B}$	$\delta_{30}$	$\delta_{60}$	$\delta_{90}$	$\delta_{120}$
		[N/mm <sup>2</sup> ]	-	[N]	[mm]	[min]	[mm]	[mm]	[mm]	[mm]
		5	0.5	27.92	29.74	120.00	17.08	25.78	28.44	29.74
		10	0.5	69.03	124.98	120.00	36.24	87.10	112.80	124.98
		15	0.5	110.14	249.93	120.00	60.63	148.49	207.15	249.93
		20	0.5	151.25	295.69	120.00	98.02	217.63	264.92	295.69
		25	0.5	192.36	362.32	120.00	169.86	282.46	332.49	362.32
		30	0.5	233.47	344.97	88.33	223.15	315.90	-	-
		5	0.5	27.92	29.47	120.00	17.00	25.58	28.19	29.47
		10	0.5	69.03	122.42	120.00	36.15	86.68	111.39	122.42
		15	0.5	110.14	197.51	120.00	60.52	142.21	178.79	197.51
		20	0.5	151.25	271.50	120.00	96.70	195.73	240.34	271.50
		25	0.5	192.36	315.51	90.00	142.52	244.57	315.51	-
		30	0.5	233.47	300.95	53.33	189.40	-	-	-
		5	0.92	90.73	48.92	120.00	22.10	40.60	46.13	48.92
		10	0.92	224.34	111.70	113.33	49.76	91.37	105.57	-
		15	0.92	357.96	108.38	40.00	85.94	-	-	-
		20	0.92	491.57	27.10	20.01	-	-	-	-
		25	0.92	625.18	21.59	18.34	-	-	-	-
		30	0.92	758.79	20.81	16.67	-	-	-	-
		5	0.92	90.73	49.41	120.00	22.46	42.78	47.57	49.41
		10	0.92	224.34	147.09	120.00	52.23	111.42	135.43	147.09
		15	0.92	357.96	194.90	120.00	87.51	151.80	180.04	194.90
		20	0.92	491.57	225.98	120.00	125.19	181.72	210.20	225.98
		25	0.92	625.18	231.95	88.33	153.60	205.37	-	-
		30	0.92	758.79	213.08	46.67	175.76	-	-	-
		5	0.67	4.32	47.43	120.00	21.42	39.57	45.32	47.43
		10	0.67	10.68	138.64	120.00	45.85	100.90	126.06	138.64
		15	0.67	17.05	192.39	120.00	76.26	144.08	175.18	192.39
		20	0.67	23.41	233.69	120.00	113.26	180.67	213.76	233.69
		25	0.67	29.77	268.80	120.00	147.08	210.94	246.33	268.80
		30	0.67	36.13	298.60	120.00	176.42	236.24	273.93	298.60
		5	0.67	4.32	45.46	120.00	20.89	38.55	43.64	45.46
		10	0.67	10.68	145.14	120.00	45.91	105.80	132.55	145.14
		15	0.67	17.05	204.30	120.00	78.27	154.55	187.03	204.30
		20	0.67	23.41	250.89	120.00	119.47	196.79	231.06	250.89
		25	0.67	29.77	290.74	120.00	158.37	231.38	268.24	290.74
		30	0.67	36.13	324.72	120.00	191.82	260.32	299.60	324.72

<sup>10)</sup> Momentenvolligkeitsgrad ohne Anteil aus Schieneneigengewicht

<sup>11)</sup> Größe der Einzellast des ausgewiesenen Systems

Bezeichnungen siehe Anhang D3

Hilti Montageschiene MQ-41

Anhang D14

Durchbiegungsverhalten Schiene bei erhöhten Temperaturen

Tabelle D15: Rechnerisch ermittelte Verformungen bei erhöhten Temperaturen für Montageschiene MQ-41-L

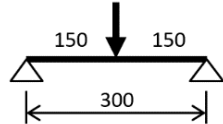
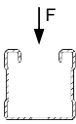
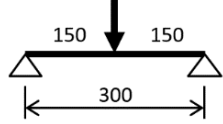
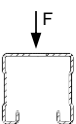
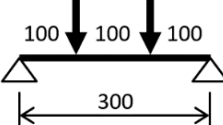
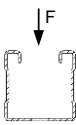
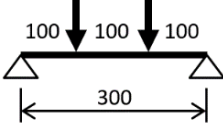
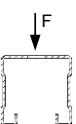
System [Abmessungen in mm]	Last- richtung	$\sigma_B$	$V^{10)}$	$F^{11)}$	$\delta_{t_{max};B}$	$t_{max,B}$	$\delta_{30}$	$\delta_{60}$	$\delta_{90}$	$\delta_{120}$
		[N/mm <sup>2</sup> ]	-	[N]	[mm]	[min]	[mm]	[mm]	[mm]	[mm]
		5	0.5	137.27	9.99	120.00	9.99	9.99	9.99	9.99
		10	0.5	276.84	11.75	120.00	11.75	11.75	11.75	11.75
		15	0.5	416.42	15.86	63.33	14.16	15.28	63.03	121.65
		20	0.5	555.99	22.39	33.33	18.20	69.87	152.09	152.22
		25	0.5	695.57	18.42	26.67	61.00	151.91	-	-
		30	0.5	835.14	18.09	23.34	-	-	-	-
		5	0.5	137.27	10.15	120.00	10.15	10.15	10.15	10.15
		10	0.5	276.84	12.01	120.00	12.01	12.01	12.01	12.01
		15	0.5	416.42	13.83	55.00	14.77	35.75	152.09	-
		20	0.5	555.99	16.79	28.34	34.83	-	-	-
		25	0.5	695.57	10.20	21.67	55.63	-	-	-
		30	0.5	835.14	8.80	20.01	-	-	-	-
		5	0.67	102.95	10.34	120.00	10.34	10.34	10.34	10.34
		10	0.67	207.63	13.62	120.00	12.86	12.86	12.86	13.62
		15	0.67	312.31	29.55	120.00	16.42	17.49	26.28	29.55
		20	0.67	416.99	38.66	85.00	22.31	28.51	-	-
		25	0.67	521.68	38.73	58.33	30.58	-	-	-
		30	0.67	626.36	43.80	33.33	40.58	-	-	-
		5	0.67	102.95	10.53	120.00	10.53	10.53	10.53	10.53
		10	0.67	207.63	16.24	120.00	13.31	13.31	14.69	16.24
		15	0.67	312.31	31.42	73.33	17.59	22.19	66.63	74.91
		20	0.67	416.99	36.22	40.00	25.58	69.87	-	-
		25	0.67	521.68	29.51	26.67	67.64	-	-	-
		30	0.67	626.36	15.59	21.67	-	-	-	-

<sup>10)</sup> Momentenvolligkeitsgrad ohne Anteil aus Schieneneigengewicht

<sup>11)</sup> Größe der Einzellast des ausgewiesenen Systems

Bezeichnungen siehe Anhang D3

Hilti Montageschiene MQ-41-L

Anhang D15

Durchbiegungsverhalten Schiene bei erhöhten Temperaturen

Tabelle D16: Rechnerisch ermittelte Verformungen bei erhöhten Temperaturen für Montageschiene MQ-41-L

System [Abmessungen in mm]	Last- richtung	$\sigma_B$	$V^{10)}$	$F^{11)}$	$\delta_{tmax;B}$	$t_{max;B}$	$\delta_{30}$	$\delta_{60}$	$\delta_{90}$	$\delta_{120}$
		[N/mm <sup>2</sup> ]	-	[N]	[mm]	[min]	[mm]	[mm]	[mm]	[mm]
		5	0.5	79.90	10.95	120.00	10.95	10.95	10.95	10.95
		10	0.5	163.65	26.35	120.00	15.87	15.95	24.25	26.35
		15	0.5	247.39	73.01	111.67	22.77	36.92	63.03	121.65
		20	0.5	331.14	71.90	61.67	35.02	69.87	201.48	220.73
		25	0.5	414.88	74.45	33.33	61.00	196.71	-	-
		30	0.5	498.63	18.72	21.67	-	-	-	-
		5	0.5	79.90	11.04	120.00	11.04	11.04	11.04	11.04
		10	0.5	163.65	26.71	120.00	16.04	16.40	24.60	26.71
		15	0.5	247.39	61.00	88.33	23.10	35.75	226.49	-
		20	0.5	331.14	62.72	53.33	34.83	-	-	-
		25	0.5	414.88	55.64	30.00	55.63	-	-	-
		30	0.5	498.63	52.94	25.00	-	-	-	-
		5	0.80	99.88	12.38	120.00	12.38	12.38	12.38	12.38
		10	0.80	204.56	43.96	93.33	20.52	27.36	42.80	-
		15	0.80	309.24	48.11	40.00	34.56	-	-	-
		20	0.80	413.92	39.52	25.00	-	-	-	-
		25	0.80	518.60	25.70	21.67	-	-	-	-
		30	0.80	623.28	17.19	20.01	-	-	-	-
		5	0.80	99.88	12.57	120.00	12.57	12.57	12.57	12.57
		10	0.80	204.56	43.79	120.00	20.93	27.66	40.11	43.79
		15	0.80	309.24	74.91	120.00	33.22	50.04	66.63	74.91
		20	0.80	413.92	71.07	61.67	50.28	69.87	-	-
		25	0.80	518.60	73.46	33.33	67.64	-	-	-
		30	0.80	623.28	32.67	21.67	-	-	-	-
		5	0.67	33.29	11.78	120.00	11.78	11.78	11.78	11.78
		10	0.67	68.19	35.63	120.00	18.46	21.99	32.61	35.63
		15	0.67	103.08	68.05	120.00	27.9	42.41	59.85	68.05
		20	0.67	137.97	97.11	108.33	42.42	63.00	86.84	132.76
		25	0.67	172.87	92.57	68.33	59.58	83.73	144.49	193.82
		30	0.67	207.76	92.59	43.33	77.67	135.12	199.59	221.04
		5	0.67	33.29	11.90	120.00	11.90	11.90	11.90	11.90
		10	0.67	68.19	37.75	120.00	18.89	23.36	34.73	37.75
		15	0.67	103.08	84.65	120.00	29.06	46.15	67.36	84.65
		20	0.67	137.97	85.76	71.67	45.24	73.06	177.08	242.63
		25	0.67	172.87	87.88	43.33	67.22	173.43	-	-
		30	0.67	207.76	26.73	21.67	-	-	-	-

<sup>10)</sup> Momentenvolligkeitsgrad ohne Anteil aus Schieneigengewicht

<sup>11)</sup> Größe der Einzellast des ausgewiesenen Systems

Bezeichnungen siehe Anhang D3

Hilti Montageschiene MQ-41-L

Anhang D16

Durchbiegungsverhalten Schiene bei erhöhten Temperaturen

Tabelle D17: Rechnerisch ermittelte Verformungen bei erhöhten Temperaturen für Montageschiene MQ-41-L

System [Abmessungen in mm]	Last- richtung	$\sigma_B$ [N/mm <sup>2</sup> ]	$V^{(10)}$ -	$F^{(11)}$ [N]	$\delta_{tmax;B}$ [mm]	$t_{max;B}$ [min]	$\delta_{30}$ [mm]	$\delta_{60}$ [mm]	$\delta_{90}$ [mm]	$\delta_{120}$ [mm]
		5	0.5	54.44	12.36	120.00	12.36	12.36	12.36	12.36
		10	0.5	114.26	51.65	120.00	21.98	31.32	47.25	51.65
		15	0.5	174.07	121.65	120.00	35.56	67.76	104.96	121.65
		20	0.5	233.89	141.35	83.33	58.66	111.80	201.48	220.73
		25	0.5	293.71	133.40	50.00	99.30	196.71	-	-
		30	0.5	353.53	30.57	21.67	-	-	-	-
		5	0.5	54.44	12.48	120.00	12.48	12.48	12.48	12.48
		10	0.5	114.26	50.68	120.00	22.27	31.66	46.74	50.68
		15	0.5	174.07	101.13	86.67	35.87	64.12	226.49	-
		20	0.5	233.89	98.67	51.67	56.99	-	-	-
		25	0.5	293.71	93.66	30.00	93.64	-	-	-
		30	0.5	353.53	68.20	23.34	-	-	-	-
		5	0.86	95.27	17.01	120.00	15.30	15.30	16.35	17.01
		10	0.86	199.95	53.87	65.00	31.09	50.12	-	-
		15	0.86	304.63	52.31	28.34	-	-	-	-
		20	0.86	409.31	25.86	21.67	-	-	-	-
		25	0.86	513.99	19.34	20.01	-	-	-	-
		30	0.86	618.67	15.07	18.34	-	-	-	-
		5	0.86	95.27	16.90	120.00	15.55	15.55	16.35	16.90
		10	0.86	199.95	71.55	120.00	31.94	49.35	66.24	71.55
		15	0.86	304.63	102.82	120.00	52.49	75.56	94.61	102.82
		20	0.86	409.31	99.17	63.33	74.46	96.68	-	-
		25	0.86	513.99	99.97	35.00	92.12	-	-	-
		30	0.86	618.67	53.21	21.67	-	-	-	-
		5	0.67	15.88	14.08	120.00	14.08	14.08	14.08	14.08
		10	0.67	33.32	61.97	120.00	26.90	40.45	57.00	61.97
		15	0.67	50.77	99.67	120.00	43.72	68.48	90.07	99.67
		20	0.67	68.22	132.76	120.00	65.24	93.02	118.25	132.76
		25	0.67	85.66	151.80	101.67	86.33	114.31	144.49	193.82
		30	0.67	103.11	145.11	68.33	105.62	135.12	199.59	221.04
		5	0.67	15.88	14.18	120.00	14.18	14.18	14.18	14.18
		10	0.67	33.32	66.15	120.00	27.65	43.13	61.06	66.15
		15	0.67	50.77	112.02	120.00	45.99	74.75	99.34	112.02
		20	0.67	68.22	139.09	88.33	70.40	104.22	177.08	242.63
		25	0.67	85.66	135.37	58.33	95.91	173.43	-	-
		30	0.67	103.11	44.21	21.67	-	-	-	-

<sup>10)</sup> Momentenvolligkeitsgrad ohne Anteil aus Schieneneigengewicht

<sup>11)</sup> Größe der Einzellast des ausgewiesenen Systems

Bezeichnungen siehe Anhang D3

Hilti Montageschiene MQ-41-L

Anhang D17

Durchbiegungsverhalten Schiene bei erhöhten Temperaturen

Tabelle D18: Rechnerisch ermittelte Verformungen bei erhöhten Temperaturen für Montageschiene MQ-41-L

System [Abmessungen in mm]	Last- richtung	$\sigma_B$	$V^{10)}$	$F^{11)}$	$\delta_{t_{max};B}$	$t_{max,B}$	$\delta_{30}$	$\delta_{60}$	$\delta_{90}$	$\delta_{120}$
		[N/mm <sup>2</sup> ]	-	[N]	[mm]	[min]	[mm]	[mm]	[mm]	[mm]
		5	0.5	39.61	14.39	120.00	14.39	14.39	14.39	14.39
		10	0.5	86.13	80.97	120.00	30.31	50.69	74.06	80.97
		15	0.5	132.66	171.66	120.00	51.70	101.41	150.76	171.66
		20	0.5	179.18	220.73	120.00	85.69	158.7	201.48	220.73
		25	0.5	225.71	224.25	76.67	139.47	196.71	-	-
		30	0.5	272.23	45.73	21.67	-	-	-	-
		5	0.5	39.61	14.56	120.00	14.56	14.56	14.56	14.56
		10	0.5	86.13	80.27	120.00	30.82	51.52	74.01	80.27
		15	0.5	132.66	140.18	85.00	52.73	96.30	226.49	-
		20	0.5	179.18	137.20	50.00	83.88	-	-	-
		25	0.5	225.71	116.09	28.34	-	-	-	-
		30	0.5	272.23	47.12	21.67	-	-	-	-
		5	0.89	89.12	32.32	120.00	19.05	21.75	30.48	32.32
		10	0.89	193.80	67.26	51.67	46.67	-	-	-
		15	0.89	298.48	21.82	21.67	-	-	-	-
		20	0.89	403.16	18.11	20.01	-	-	-	-
		25	0.89	507.84	15.24	18.34	-	-	-	-
		30	0.89	612.52	25.19	18.34	-	-	-	-
		5	0.89	89.12	26.31	120.00	19.31	21.16	25.47	26.31
		10	0.89	193.80	97.23	120.00	45.31	71.20	90.74	97.23
		15	0.89	298.48	132.36	120.00	72.27	100.77	123.03	132.36
		20	0.89	403.16	128.84	66.67	97.26	123.18	-	-
		25	0.89	507.84	126.62	36.67	116.29	-	-	-
		30	0.89	612.52	118.56	26.67	-	-	-	-
		5	0.67	8.91	20.54	120.00	17.40	17.40	19.78	20.54
		10	0.67	19.38	89.80	120.00	38.11	61.80	83.02	89.80
		15	0.67	29.85	131.42	120.00	62.44	94.92	120.43	131.42
		20	0.67	40.32	164.59	120.00	89.00	122.22	149.97	164.59
		25	0.67	50.78	193.82	120.00	112.32	145.10	175.88	193.82
		30	0.67	61.25	221.04	120.00	132.59	165.24	199.59	221.04
		5	0.67	8.91	20.85	120.00	17.44	17.44	20.10	20.85
		10	0.67	19.38	97.51	120.00	39.44	66.63	90.25	97.51
		15	0.67	29.85	147.48	120.00	66.73	104.99	133.86	147.48
		20	0.67	40.32	197.74	115.00	97.67	138.76	177.08	242.63
		25	0.67	50.78	188.91	70.00	126.55	173.43	-	-
		30	0.67	61.25	31.61	20.01	-	-	-	-

10) Momentenvolligkeitsgrad ohne Anteil aus Schieneneigengewicht

11) Größe der Einzellast des ausgewiesenen Systems

Bezeichnungen siehe Anhang D3

Hilti Montageschiene MQ-41-L

Anhang D18

Durchbiegungsverhalten Schiene bei erhöhten Temperaturen

Tabelle D19: Rechnerisch ermittelte Verformungen bei erhöhten Temperaturen für Montageschiene MQ-41-L

System [Abmessungen in mm]	Last- richtung	$\sigma_B$	$V^{(10)}$	$F^{(11)}$	$\delta_{t_{max};B}$	$t_{max,B}$	$\delta_{30}$	$\delta_{60}$	$\delta_{90}$	$\delta_{120}$
		[N/mm <sup>2</sup> ]	-	[N]	[mm]	[min]	[mm]	[mm]	[mm]	[mm]
		5	0.5	29.61	17.10	120.00	17.10	17.10	17.10	17.10
		10	0.5	67.68	115.26	120.00	40.78	73.38	104.69	115.26
		15	0.5	105.74	225.59	120.00	70.87	141.32	200.98	225.59
		20	0.5	143.81	284.53	120.00	118.42	210.19	262.44	284.53
		25	0.5	181.87	42.77	21.67	-	-	-	-
		30	0.5	219.94	29.22	20.01	-	-	-	-
		5	0.5	29.61	17.75	120.00	17.36	17.36	17.36	17.75
		10	0.5	67.68	114.21	120.00	41.76	75.23	105.17	114.21
		15	0.5	105.74	180.58	80.00	73.22	131.60	226.49	-
		20	0.5	143.81	174.67	45.00	114.31	-	-	-
		25	0.5	181.87	129.85	26.67	-	-	-	-
		30	0.5	219.94	30.80	20.01	-	-	-	-
		5	0.91	81.43	50.88	120.00	23.53	34.34	47.63	50.88
		10	0.91	186.11	82.29	45.00	64.82	-	-	-
		15	0.91	290.79	30.45	21.67	-	-	-	-
		20	0.91	395.47	25.78	20.01	-	-	-	-
		25	0.91	500.15	20.81	18.34	-	-	-	-
		30	0.91	604.84	17.28	16.67	-	-	-	-
		5	0.91	81.43	36.31	120.00	23.70	29.74	35.12	36.31
		10	0.91	186.11	123.00	120.00	60.30	93.24	115.30	123.00
		15	0.91	290.79	162.89	120.00	92.72	127.1	152.20	162.89
		20	0.91	395.47	159.48	68.33	120.22	151.51	-	-
		25	0.91	500.15	156.33	40.00	141.31	-	-	-
		30	0.91	604.84	150.71	28.34	-	-	-	-
		5	0.67	5.43	32.93	120.00	21.91	25.88	31.77	32.93
		10	0.67	12.41	118.11	120.00	51.85	84.58	109.55	118.11
		15	0.67	19.39	164.18	120.00	82.90	121.75	151.34	164.18
		20	0.67	26.36	197.93	120.00	113.14	151.16	182.27	197.93
		25	0.67	33.34	227.19	120.00	138.33	175.94	209.05	227.19
		30	0.67	40.32	253.24	120.00	159.81	197.23	232.73	253.24
		5	0.67	5.43	32.74	120.00	21.76	25.81	31.58	32.74
		10	0.67	12.41	129.81	120.00	53.93	92.10	120.39	129.81
		15	0.67	19.39	185.84	120.00	89.59	135.91	169.98	185.84
		20	0.67	26.36	242.63	120.00	125.82	174.11	215.99	242.63
		25	0.67	33.34	232.07	71.67	157.76	211.73	-	-
		30	0.67	40.32	44.07	20.01	-	-	-	-

<sup>10)</sup> Momentenvolligkeitsgrad ohne Anteil aus Schieneneigengewicht

<sup>11)</sup> Größe der Einzellast des ausgewiesenen Systems

Bezeichnungen siehe Anhang D3

Hilti Montageschiene MQ-41-L

Anhang D19

Durchbiegungsverhalten Schiene bei erhöhten Temperaturen

Tabelle D20: Rechnerisch ermittelte Verformungen bei erhöhten Temperaturen für Montageschiene MQ-41-L

System [Abmessungen in mm]	Last- richtung	$\sigma_B$	$V^{10)}$	$F^{11)}$	$\delta_{tmax;B}$	$t_{max;B}$	$\delta_{30}$	$\delta_{60}$	$\delta_{90}$	$\delta_{120}$
		[N/mm <sup>2</sup> ]	-	[N]	[mm]	[min]	[mm]	[mm]	[mm]	[mm]
		5	0.5	22.22	24.40	120.00	20.62	20.62	23.18	24.40
		10	0.5	54.43	155.81	120.00	53.44	98.96	138.88	155.81
		15	0.5	86.64	280.67	120.00	92.97	183.12	251.92	280.67
		20	0.5	118.85	351.34	120.00	156.53	262.70	326.19	351.34
		25	0.5	151.06	56.74	21.67	-	-	-	-
		30	0.5	183.27	86.73	21.67	-	-	-	-
		5	0.5	22.22	25.01	120.00	20.68	20.68	23.77	25.01
		10	0.5	54.43	145.27	120.00	54.01	99.39	134.74	145.27
		15	0.5	86.64	239.64	100.00	93.97	162.04	226.49	-
		20	0.5	118.85	227.48	55.00	140.92	-	-	-
		25	0.5	151.06	57.97	21.67	-	-	-	-
		30	0.5	183.27	85.95	21.67	-	-	-	-
		5	0.92	72.21	64.86	120.00	28.97	48.13	61.09	64.86
		10	0.92	176.89	20.07	21.67	-	-	-	-
		15	0.92	281.57	18.16	20.01	-	-	-	-
		20	0.92	386.25	17.42	18.34	-	-	-	-
		25	0.92	490.93	16.95	16.67	-	-	-	-
		30	0.92	595.61	23.07	16.67	-	-	-	-
		5	0.92	72.21	46.99	120.00	28.62	38.89	45.39	46.99
		10	0.92	176.89	150.29	120.00	76.60	116.00	141.07	150.29
		15	0.92	281.57	195.60	120.00	114.30	154.58	183.13	195.60
		20	0.92	386.25	194.74	71.67	144.30	182.05	-	-
		25	0.92	490.93	186.81	41.67	167.60	-	-	-
		30	0.92	595.61	177.80	28.34	-	-	-	-
		5	0.67	3.44	49.33	120.00	27.93	38.58	47.61	49.33
		10	0.67	8.42	146.86	120.00	67.87	108.20	136.41	146.86
		15	0.67	13.41	197.59	120.00	104.63	149.12	182.54	197.59
		20	0.67	18.39	233.73	120.00	137.66	180.52	215.95	233.73
		25	0.67	23.38	263.37	120.00	170.28	213.03	243.60	263.37
		30	0.67	28.36	290.53	120.00	187.73	230.21	268.82	290.53
		5	0.67	3.44	46.77	120.00	27.02	36.96	45.19	46.77
		10	0.67	8.42	159.31	120.00	69.93	117.04	148.59	159.31
		15	0.67	13.41	218.58	120.00	112.04	164.69	202.29	218.58
		20	0.67	18.39	266.02	120.00	151.36	204.02	244.90	266.02
		25	0.67	23.38	268.40	73.33	187.15	246.92	-	-
		30	0.67	28.36	111.20	21.67	-	-	-	-

<sup>10)</sup> Momentenvolligkeitsgrad ohne Anteil aus Schieneneigengewicht

<sup>11)</sup> Größe der Einzellast des ausgewiesenen Systems

Bezeichnungen siehe Anhang D3







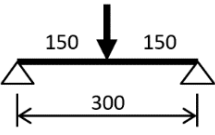

Hilti Montageschiene MQ-41-L

Anhang D20

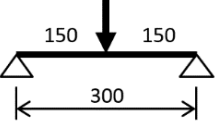
Durchbiegungsverhalten Schiene bei erhöhten Temperaturen

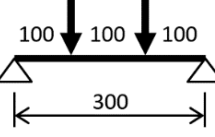

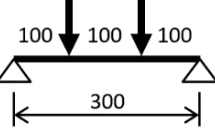
Tabelle D21: Rechnerisch ermittelte Verformungen bei erhöhten Temperaturen für Montageschiene MQ-21.5

System [Abmessungen in mm]	Last- richtung	$\sigma_B$	$V^{10)}$	$F^{11)}$	$\delta_{t_{max};B}$	$t_{max,B}$	$\delta_{30}$	$\delta_{60}$	$\delta_{90}$	$\delta_{120}$
		[N/mm <sup>2</sup> ]	-	[N]	[mm]	[min]	[mm]	[mm]	[mm]	[mm]
		5	0.5	50.93	35.90	120.00	0.78	16.18	35.66	35.90
		10	0.5	103.51	41.97	120.00	2.41	20.30	41.48	41.97
		15	0.5	156.08	50.47	120.00	4.17	25.12	48.98	50.47
		20	0.5	208.66	63.64	120.00	6.62	31.73	59.30	63.64
		25	0.5	261.24	74.39	120.00	9.74	38.50	68.40	74.39
		30	0.5	313.82	83.86	120.00	13.10	44.68	76.57	83.86
		5	0.5	50.93	36.31	120.00	0.93	16.52	36.05	36.31
		10	0.5	103.51	43.42	120.00	2.77	21.19	42.80	43.42
		15	0.5	156.08	54.41	120.00	4.88	27.04	52.11	54.41
		20	0.5	208.66	70.06	120.00	7.75	34.64	64.27	70.06
		25	0.5	261.24	82.33	113.33	11.45	42.65	75.48	120.75
		30	0.5	313.82	81.67	86.67	16.13	50.45	124.59	137.97
		5	0.67	38.2	36.89	120.00	1.17	17.05	36.62	36.89
		10	0.67	77.63	45.83	120.00	3.31	22.57	44.97	45.83
		15	0.67	117.06	58.77	120.00	5.82	29.52	55.58	58.77
		20	0.67	156.5	71.53	120.00	9.62	37.44	66.21	71.53
		25	0.67	195.93	81.04	120.00	13.74	44.38	74.82	81.04
		30	0.67	235.36	89.52	120.00	19.59	50.50	82.16	89.52
		5	0.67	38.2	37.36	120.00	1.35	17.44	37.07	37.36
		10	0.67	77.63	47.56	120.00	3.75	23.70	46.61	47.56
		15	0.67	117.06	62.66	120.00	6.71	31.95	59.10	62.66
		20	0.67	156.5	77.13	120.00	11.11	41.12	71.29	77.13
		25	0.67	195.93	87.84	120.00	15.97	49.17	80.99	87.84
		30	0.67	235.36	96.75	120.00	23.04	56.32	89.43	96.75

<sup>10)</sup> Momentenvolligkeitsgrad ohne Anteil aus Schieneneigengewicht

<sup>11)</sup> Größe der Einzellast des ausgewiesenen Systems











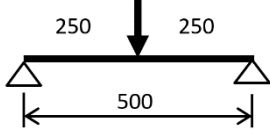

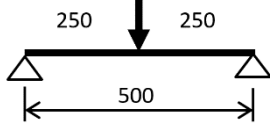
Bezeichnungen siehe Anhang D3

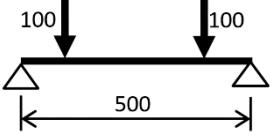
Hilti Montageschiene MQ-21.5

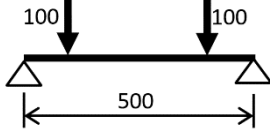
Anhang D21

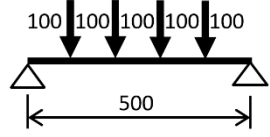
Durchbiegungsverhalten Schiene bei erhöhten Temperaturen

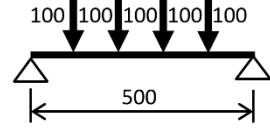
Tabelle D22: Rechnerisch ermittelte Verformungen bei erhöhten Temperaturen für Montageschiene MQ-21.5

System [Abmessungen in mm]	Last- richtung	$\sigma_B$	$V^{10)}$	$F^{11)}$	$\delta_{t_{max};B}$	$t_{max,B}$	$\delta_{30}$	$\delta_{60}$	$\delta_{90}$	$\delta_{120}$
		[N/mm <sup>2</sup> ]	-	[N]	[mm]	[min]	[mm]	[mm]	[mm]	[mm]
		5	0.5	28.80	38.56	120	2.27	18.42	38.12	38.56
		10	0.5	60.35	55.26	120	6.78	29.72	54.09	55.26
		15	0.5	91.89	75.41	120	11.65	42.14	71.81	75.41
		20	0.5	123.44	96.70	120	18.46	55.66	89.49	96.70
		25	0.5	154.99	113.39	120	26.10	67.52	103.94	113.39
		30	0.5	186.53	128.30	120	34.30	77.91	116.97	128.3
		5	0.5	28.80	38.97	120	2.42	18.77	38.51	38.97
		10	0.5	60.35	56.87	120	7.15	30.70	55.57	56.87
		15	0.5	91.89	79.20	120	12.45	44.18	74.89	79.20
		20	0.5	123.44	102.39	120	19.77	58.6	93.99	102.39
		25	0.5	154.99	120.75	120	27.99	71.25	109.85	120.75
		30	0.5	186.53	137.97	120	37.11	82.73	124.59	137.97
		5	0.80	36.00	42.70	120	3.89	22.04	42.14	42.70
		10	0.80	75.43	67.72	120	10.62	38.23	65.44	67.72
		15	0.80	114.86	86.05	120	18.48	52.16	81.68	86.05
		20	0.80	154.30	101.46	120	28.53	64.07	95.19	101.46
		25	0.80	193.73	113.54	120	36.97	73.50	106.03	113.54
		30	0.80	233.16	123.53	120	44.64	81.41	115.08	123.53
		5	0.80	36.00	42.99	120	4.01	22.29	42.41	42.99
		10	0.80	75.43	68.61	120	10.95	39.02	66.35	68.61
		15	0.80	114.86	86.95	120	19.09	53.23	82.73	86.95
		20	0.80	154.30	101.46	120	29.44	65.14	95.76	101.46
		25	0.80	193.73	112.58	120	38.16	74.56	106.11	112.58
		30	0.80	233.16	121.50	120	45.82	82.33	114.61	121.50
		5	0.67	12.00	41.09	120	3.29	20.62	40.56	41.09
		10	0.67	25.14	62.83	120	9.02	34.66	60.92	62.83
		15	0.67	38.29	82.20	120	15.38	47.97	77.85	82.20
		20	0.67	51.43	99.29	120	24.04	60.29	92.53	99.29
		25	0.67	64.58	112.50	120	32.26	70.41	104.25	112.50
		30	0.67	77.72	123.34	120	40.24	79.04	114.13	123.34
		5	0.67	12.00	41.45	120	3.43	20.93	40.92	41.45
		10	0.67	25.14	65.08	120	9.53	36.28	63.16	65.08
		15	0.67	38.29	86.83	120	16.61	51.22	82.04	86.83
		20	0.67	51.43	105.54	120	26.14	64.66	98.14	105.54
		25	0.67	64.58	120.13	120	35.15	75.80	111.17	120.13
		30	0.67	77.72	132.38	120	44.49	85.43	122.39	132.38

<sup>10)</sup> Momentenvolligkeitsgrad ohne Anteil aus Schieneneigengewicht

<sup>11)</sup> Größe der Einzellast des ausgewiesenen Systems











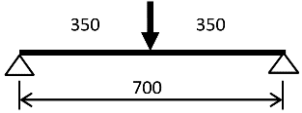

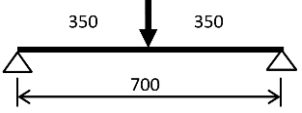
Bezeichnungen siehe Anhang D3

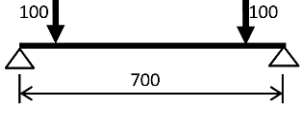
Hilti Montageschiene MQ-21.5

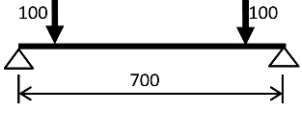
Anhang D22

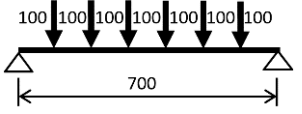
Durchbiegungsverhalten Schiene bei erhöhten Temperaturen

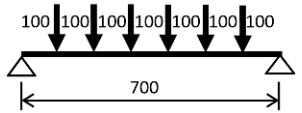
Tabelle D23: Rechnerisch ermittelte Verformungen bei erhöhten Temperaturen für Montageschiene MQ-21.5

System [Abmessungen in mm]	Last- richtung	$\sigma_B$	$V^{(10)}$	$F^{(11)}$	$\delta_{t_{max},B}$	$t_{max,B}$	$\delta_{30}$	$\delta_{60}$	$\delta_{90}$	$\delta_{120}$
		[N/mm <sup>2</sup> ]	-	[N]	[mm]	[min]	[mm]	[mm]	[mm]	[mm]
		5	0.5	18.69	42.87	120	4.66	22.06	42.11	42.87
		10	0.5	41.22	74.36	120	13.52	43.69	72.19	74.36
		15	0.5	63.75	104.04	120	23.00	63.98	98.56	104.04
		20	0.5	86.29	130.51	120	35.11	82.48	121.10	130.51
		25	0.5	108.82	153.08	120	47.32	98.46	140.66	153.08
		30	0.5	131.35	174.34	120	59.20	112.91	159.25	174.34
		5	0.5	18.69	43.40	120	4.84	22.51	42.62	43.40
		10	0.5	41.22	76.38	120	14.02	44.91	74.00	76.38
		15	0.5	63.75	108.46	120	23.97	66.31	102.11	108.46
		20	0.5	86.29	137.93	120	36.79	86.23	126.89	137.93
		25	0.5	108.82	162.90	120	49.70	103.6	148.57	162.9
		30	0.5	131.35	187.15	120	62.72	119.45	169.73	187.15
		5	0.86	32.70	50.60	120	7.76	28.86	49.62	50.60
		10	0.86	72.14	89.24	120	20.84	55.64	85.67	89.24
		15	0.86	111.57	111.23	120	33.73	72.83	105.44	111.23
		20	0.86	151.00	127.15	120	47.68	86.66	120.00	127.15
		25	0.86	190.44	140.99	120	58.93	98.17	132.62	140.99
		30	0.86	229.87	153.09	120	68.00	107.86	143.64	153.09
		5	0.86	32.70	50.88	120	7.91	29.12	49.88	50.88
		10	0.86	72.14	89.61	120	21.25	56.31	86.14	89.61
		15	0.86	111.57	111.33	120	34.31	73.48	105.72	111.33
		20	0.86	151.00	126.48	120	48.23	86.82	119.71	126.48
		25	0.86	190.44	138.61	120	59.41	97.81	131.17	138.61
		30	0.86	229.87	148.70	120	68.43	106.94	140.90	148.70
		5	0.67	5.45	48.50	120	6.85	26.86	47.57	48.50
		10	0.67	12.02	83.79	120	17.68	50.71	80.55	83.79
		15	0.67	18.59	107.65	120	28.74	68.63	101.88	107.65
		20	0.67	25.17	126.88	120	41.79	83.83	118.85	126.88
		25	0.67	31.74	143.21	120	53.33	96.53	133.38	143.21
		30	0.67	38.31	156.98	120	63.07	107.34	145.85	156.98
		5	0.67	5.45	48.87	120	6.96	27.19	47.94	48.87
		10	0.67	12.02	87.69	120	18.60	53.55	84.37	87.69
		15	0.67	18.59	114.39	120	31.05	73.73	108.10	114.39
		20	0.67	25.17	136.65	120	45.66	90.78	127.59	136.65
		25	0.67	31.74	155.27	120	58.34	105.08	144.28	155.27
		30	0.67	38.31	171.28	120	69.47	117.53	158.93	171.28

<sup>10)</sup> Momentenvolligkeitsgrad ohne Anteil aus Schieneneigengewicht

<sup>11)</sup> Größe der Einzellast des ausgewiesenen Systems

Bezeichnungen siehe Anhang D3

Hilti Montageschiene MQ-21.5

Anhang D23

Durchbiegungsverhalten Schiene bei erhöhten Temperaturen

Tabelle D24: Rechnerisch ermittelte Verformungen bei erhöhten Temperaturen für Montageschiene MQ-21.5

System [Abmessungen in mm]	Last- richtung	$\sigma_B$	$V^{(10)}$	$F^{(1)}$	$\delta_{t_{max};B}$	$t_{max,B}$	$\delta_{30}$	$\delta_{60}$	$\delta_{90}$	$\delta_{120}$
		[N/mm <sup>2</sup> ]	-	[N]	[mm]	[min]	[mm]	[mm]	[mm]	[mm]
	↓ F	5	0.5	12.58	49.30	120	8.15	27.51	48.11	49.30
		10	0.5	30.11	97.00	120	22.72	61.15	93.67	97.00
		15	0.5	47.63	133.93	120	37.51	87.74	126.71	133.93
		20	0.5	65.16	166.00	120	54.52	110.89	154.42	166.00
		25	0.5	82.68	195.66	120	70.96	131.59	180.33	195.66
		30	0.5	100.21	224.81	120	85.93	151.20	206.06	224.81
	↓ F	5	0.5	12.58	50.15	120	8.43	28.22	48.92	50.15
		10	0.5	30.11	100.38	120	23.50	63.05	96.58	100.38
		15	0.5	47.63	140.68	120	39.17	91.52	132.14	140.68
		20	0.5	65.16	176.76	120	57.49	116.62	162.83	176.76
		25	0.5	82.68	210.43	120	74.93	139.19	191.89	210.43
		30	0.5	100.21	246.64	120	91.48	160.73	222.17	246.64
	↓ F	5	0.89	28.31	59.71	120	12.57	36.75	58.19	59.71
		10	0.89	67.74	109.76	120	33.00	73.01	105.00	109.76
		15	0.89	107.17	136.23	120	49.91	93.70	128.83	136.23
		20	0.89	146.61	155.10	120	66.20	109.16	146.16	155.10
		25	0.89	186.04	170.24	120	79.48	122.17	160.26	170.24
		30	0.89	225.47	183.31	120	90.35	133.58	172.51	183.31
	↓ F	5	0.89	28.31	60.01	120	12.81	37.04	58.47	60.01
		10	0.89	67.74	109.90	120	33.61	73.67	105.30	109.90
		15	0.89	107.17	135.71	120	50.61	94.18	128.64	135.71
		20	0.89	146.61	153.73	120	66.66	109.25	145.32	153.73
		25	0.89	186.04	167.79	120	79.68	121.48	158.60	167.79
		30	0.89	225.47	179.25	120	90.29	132.01	169.69	179.25
	↓ F	5	0.67	2.83	60.12	120	12.26	36.47	58.61	60.12
		10	0.67	6.77	106.43	120	29.17	68.93	101.71	106.43
		15	0.67	10.72	134.39	120	44.68	90.24	126.82	134.39
		20	0.67	14.66	155.11	120	60.88	107.38	145.56	155.11
		25	0.67	18.60	173.28	120	74.92	122.17	161.93	173.28
		30	0.67	22.55	189.33	120	86.68	134.97	176.48	189.33
	↓ F	5	0.67	2.83	60.06	120	12.17	36.48	58.56	60.06
		10	0.67	6.77	112.27	120	30.64	73.32	107.41	112.27
		15	0.67	10.72	143.63	120	48.42	97.53	135.54	143.63
		20	0.67	14.66	168.45	120	66.87	117.58	157.76	168.45
		25	0.67	18.60	190.50	120	82.58	134.83	177.65	190.50
		30	0.67	22.55	210.11	120	95.88	150.19	195.66	210.11

<sup>10)</sup> Momentenvolligkeitsgrad ohne Anteil aus Schieneneigengewicht

<sup>11)</sup> Größe der Einzellast des ausgewiesenen Systems











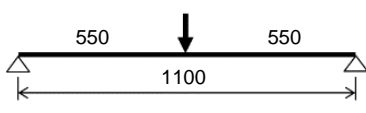

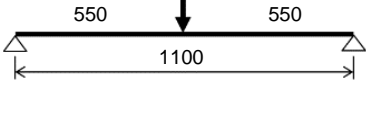
Bezeichnungen siehe Anhang D3

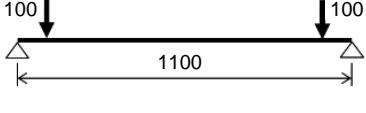
Hilti Montageschiene MQ-21.5

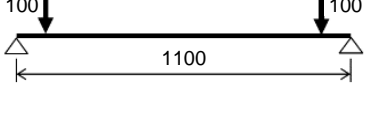
Anhang D24

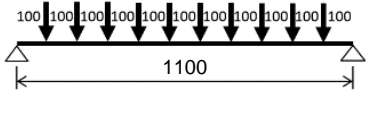
Durchbiegungsverhalten Schiene bei erhöhten Temperaturen

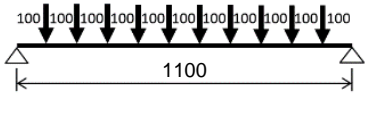
Tabelle D25: Rechnerisch ermittelte Verformungen bei erhöhten Temperaturen für Montageschiene MQ-21.5

System [Abmessungen in mm]	Last- richtung	$\sigma_B$	$V^{(10)}$	$F^{(11)}$	$\delta_{t_{max},B}$	$t_{max,B}$	$\delta_{30}$	$\delta_{60}$	$\delta_{90}$	$\delta_{120}$
		[N/mm <sup>2</sup> ]	-	[N]	[mm]	[min]	[mm]	[mm]	[mm]	[mm]
		5	0.5	8.30	58.35	120	12.96	35.24	56.58	58.35
		10	0.5	22.64	121.75	120	34.22	80.87	117.12	121.75
		15	0.5	36.97	165.83	120	54.34	113.17	156.63	165.83
		20	0.5	51.31	203.81	120	75.93	141.19	189.97	203.81
		25	0.5	65.65	241.63	120	96.43	167.46	223.46	241.63
		30	0.5	79.99	279.41	120	114.70	193.19	257.28	279.41
		5	0.5	8.30	59.5	120	13.32	36.14	57.68	59.50
		10	0.5	22.64	126.67	120	35.42	83.71	121.31	126.67
		15	0.5	36.97	173.94	120	56.99	118.18	163.33	173.94
		20	0.5	51.31	216.43	120	80.25	148.38	199.96	216.43
		25	0.5	65.65	259.67	120	101.84	176.81	237.55	259.67
		30	0.5	79.99	306.71	120	121.67	204.71	276.92	306.71
		5	0.91	22.82	69.26	120	18.02	45.01	67.13	69.26
		10	0.91	62.25	130.23	120	46.19	90.30	124.29	130.23
		15	0.91	101.68	161.70	120	66.83	114.64	152.57	161.7
		20	0.91	141.11	184.01	120	84.63	132.70	173.07	184.01
		25	0.91	180.55	201.82	120	99.75	147.39	189.68	201.82
		30	0.91	219.98	216.89	120	112.34	160.17	203.86	216.89
		5	0.91	22.82	68.61	120	17.85	44.48	66.48	68.61
		10	0.91	62.25	130.13	120	46.22	90.65	124.46	130.13
		15	0.91	101.68	160.84	120	67.02	114.88	152.17	160.84
		20	0.91	141.11	182.13	120	84.68	132.58	171.88	182.13
		25	0.91	180.55	198.81	120	99.68	146.72	187.62	198.81
		30	0.91	219.98	212.34	120	111.95	158.70	200.66	212.34
		5	0.67	1.52	76.47	120	19.98	49.77	74.18	76.47
		10	0.67	4.15	129.94	120	43.13	88.32	123.64	129.94
		15	0.67	6.78	161.32	120	62.26	112.41	151.87	161.32
		20	0.67	9.41	184.3	120	80.57	131.16	172.82	184.30
		25	0.67	12.04	203.64	120	96.48	147.46	190.54	203.64
		30	0.67	14.67	221.15	120	110.01	161.97	206.58	221.15
		5	0.67	1.52	75.34	120	19.33	49.06	73.09	75.34
		10	0.67	4.15	137.72	120	45.18	94.29	131.24	137.72
		15	0.67	6.78	173.66	120	67.46	122.15	163.62	173.66
		20	0.67	9.41	201.15	120	88.83	144.74	188.65	201.15
		25	0.67	12.04	225.91	120	107.07	164.77	211.23	225.91
		30	0.67	14.67	248.49	120	122.64	182.8	232.05	248.49

<sup>10)</sup> Momentenvolligkeitsgrad ohne Anteil aus Schieneigengewicht

<sup>11)</sup> Größe der Einzellast des ausgewiesenen Systems

Bezeichnungen siehe Anhang D3

Hilti Montageschiene MQ-21.5

Anhang D25

Durchbiegungsverhalten Schiene bei erhöhten Temperaturen

Tabelle D26: Rechnerisch ermittelte Verformungen bei erhöhten Temperaturen für Montageschiene MQ-21.5

System [Abmessungen in mm]	Last- richtung	$\sigma_B$	$V^{10)}$	$F^{11)}$	$\delta_{tmax;B}$	$t_{max;B}$	$\delta_{30}$	$\delta_{60}$	$\delta_{90}$	$\delta_{120}$
		[N/mm <sup>2</sup> ]	-	[N]	[mm]	[min]	[mm]	[mm]	[mm]	[mm]
		5	0.5	4.99	70.37	120	19.34	45.57	67.88	70.37
		10	0.5	17.12	148.28	120	47.84	102.40	142.18	148.28
		15	0.5	29.26	199.68	120	73.17	140.21	188.29	199.68
		20	0.5	41.39	244.11	120	98.98	173.42	227.91	244.11
		25	0.5	53.52	290.84	120	123.4	206.14	269.93	290.84
		30	0.5	65.66	337.33	120	145.42	238.51	312.15	337.33
		5	0.5	4.99	69.03	120	18.76	44.41	66.57	69.03
		10	0.5	17.12	148.92	120	47.55	102.68	142.83	148.92
		15	0.5	29.26	201.38	120	73.31	141.42	190.02	201.38
		20	0.5	41.39	245.28	120	99.88	175.08	229.31	245.28
		25	0.5	53.52	292.46	120	124.89	208.20	271.64	292.46
		30	0.5	65.66	338.82	120	147.19	240.38	313.45	338.82
		5	0.92	16.22	78.87	120	23.79	53.24	76.05	78.87
		10	0.92	55.66	151.53	120	59.88	107.99	144.35	151.53
		15	0.92	95.09	188.56	120	84.35	136.35	177.57	188.56
		20	0.92	134.52	214.56	120	103.59	157.21	201.46	214.56
		25	0.92	173.96	235.27	120	120.49	174.14	220.79	235.27
		30	0.92	213.39	252.73	120	134.83	188.67	237.23	252.73
		5	0.92	16.22	78.02	120	23.41	52.52	75.22	78.02
		10	0.92	55.66	152.1	120	59.93	108.82	145.22	152.10
		15	0.92	95.09	188.14	120	84.74	136.95	177.70	188.14
		20	0.92	134.52	212.89	120	103.82	157.33	200.59	212.89
		25	0.92	173.96	232.30	120	120.54	173.71	218.88	232.30
		30	0.92	213.39	248.10	120	134.54	187.49	234.07	248.10
		5	0.67	0.77	96.8	120	30.36	66.32	93.51	96.80
		10	0.67	2.65	154.08	120	59.03	108.42	146.12	154.08
		15	0.67	4.53	188.24	120	80.96	134.78	176.91	188.24
		20	0.67	6.41	213.68	120	100.64	155.24	200.14	213.68
		25	0.67	8.28	234.66	120	117.97	172.76	219.49	234.66
		5	0.67	0.77	91.15	120	27.59	62.56	88.13	91.15
		10	0.67	2.65	160.32	120	59.87	113.66	152.69	160.32
		15	0.67	4.53	200.42	120	84.98	144.67	188.89	200.42
		20	0.67	6.41	230.68	120	108.25	169.16	216.69	230.68
		25	0.67	8.28	256.84	120	128.54	191.19	241.02	256.84
30	0.67	10.16	281.15	120	146.18	211.36	263.61	281.15		

<sup>10)</sup> Momentenvolligkeitsgrad ohne Anteil aus Schieneneigengewicht

<sup>11)</sup> Größe der Einzellast des ausgewiesenen Systems

Bezeichnungen siehe Anhang D3

Hilti Montageschiene MQ-21.5

Anhang D26

Durchbiegungsverhalten Schiene bei erhöhten Temperaturen

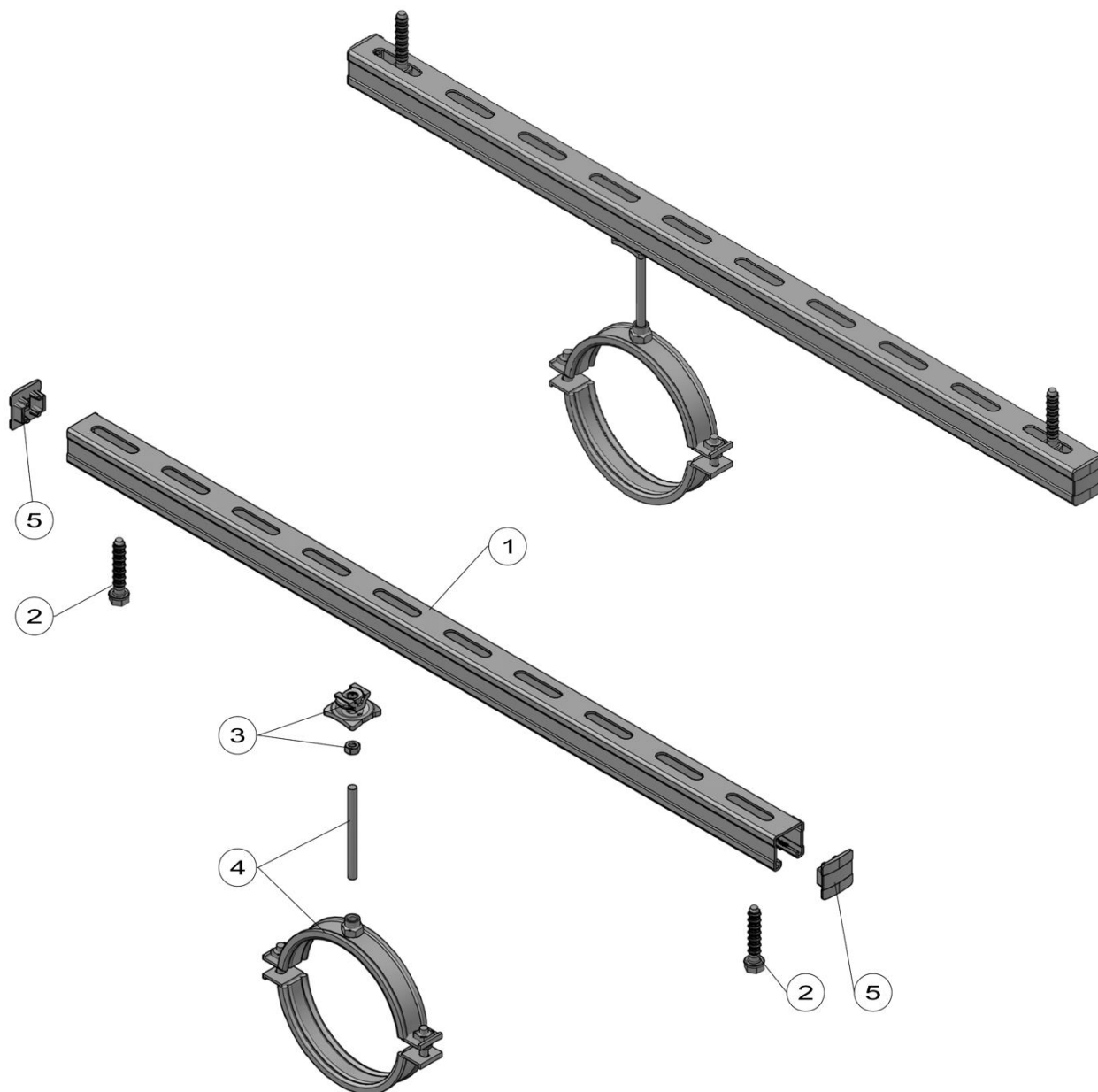

**Legende**

- 1 MQ-41/3 oder MQ-41/3 LL
- 2 Befestiger zum Untergrund
- 3 Schellenanbindung MQA-B mit Sechskantmutter
- 4 Rohrschelle mit Gewindestange<sup>12)</sup>
- 5 MQZ-E41 Endkappe

<sup>12)</sup> Anzahl, Typ und Anordnung der Rohrschellen variabel

**Anhang**

- A1 nicht Bestandteil dieser ETA
- nicht Bestandteil dieser ETA
- nicht Bestandteil dieser ETA
- nicht Bestandteil dieser ETA

Hilti Montageschienen MQ-41/3 und Hilti Montageschienen MQ-41/3 LL

Einbauzustand für deckenmontierte Schienen: Befestigung im Schienenrücken für  
Anwendungen bei Raumtemperatur

Anhang E1  
(informativ)

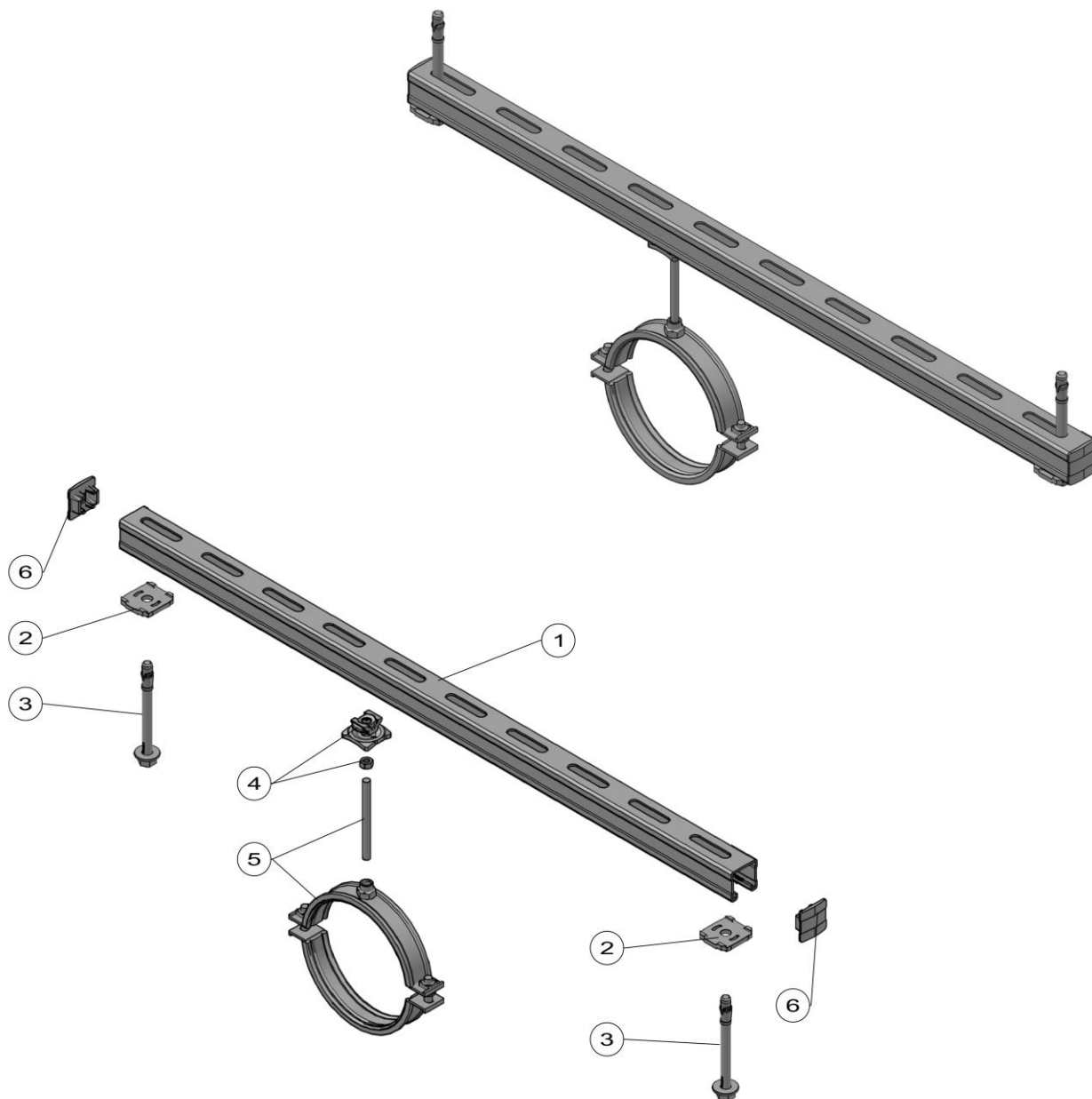

### Legende

- 1 MQ-41/3 oder MQ-41/3 LL
- 2 Lochplatte MQZ-L11
- 3 Befestiger zum Untergrund
- 4 Schellenanbindung MQA-B mit Sechskantmutter
- 5 Rohrschelle mit Gewindestange<sup>12)</sup>
- 6 MQZ-E41 Endkappe

<sup>12)</sup> Anzahl, Typ und Anordnung der Rohrschellen variabel

### Anhang

- A1 nicht Bestandteil dieser ETA
- nicht Bestandteil dieser ETA
- nicht Bestandteil dieser ETA
- nicht Bestandteil dieser ETA
- nicht Bestandteil dieser ETA

Hilti Montageschienen MQ-41/3 und Hilti Montageschienen MQ-41/3 LL

Einbauzustand für deckenmontierte Schienen: Befestigung der Schiene mit MQZ-L Lochplatten für Anwendungen bei Raumtemperatur oder bei erhöhten Temperaturen

Anhang E2  
(informativ)



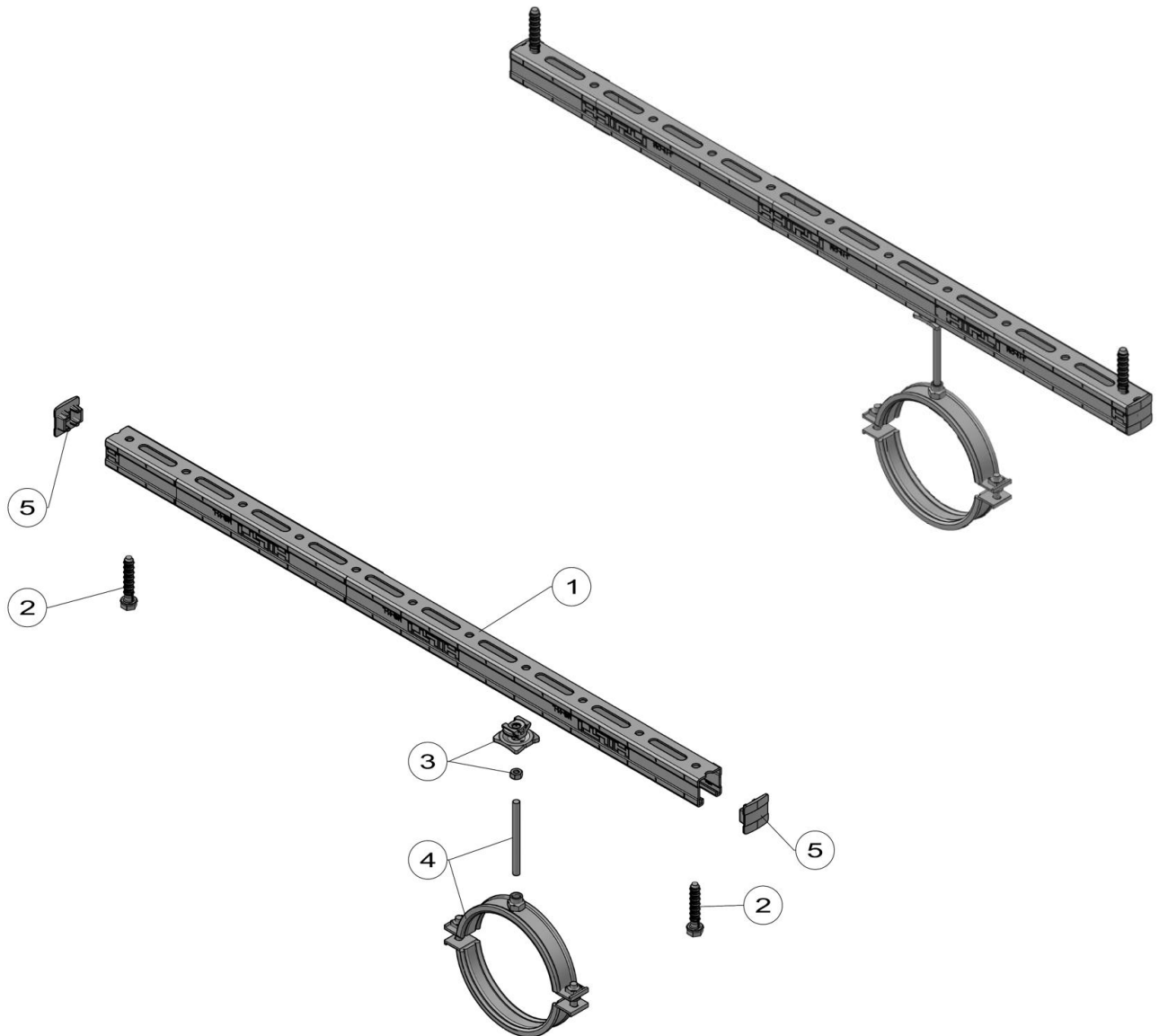

#### Legende

- 1 MQ-41, MQ-41-L oder MQ-21.5
- 2 Befestiger zum Untergrund
- 3 Schellenanbindung MQA-B mit Sechskantmutter
- 5 Rohrschelle mit Gewindestange<sup>12)</sup>
- 6 MQZ-E41 oder MQZ-E21 Endkappe

<sup>12)</sup> Anzahl, Typ und Anordnung der Rohrschellen variabel

#### Anhang

- A2 nicht Bestandteil dieser ETA
- nicht Bestandteil dieser ETA
- nicht Bestandteil dieser ETA
- nicht Bestandteil dieser ETA

Hilti Montageschienen MQ-21.5, Hilti Montageschienen MQ-41 und  
Hilti Montageschienen MQ-41-L

Einbauzustand für deckenmontierte Schienen: Befestigung im Schienenrücken für  
Anwendungen bei Raumtemperatur und bei erhöhten Temperaturen

Anhang E3  
(informativ)

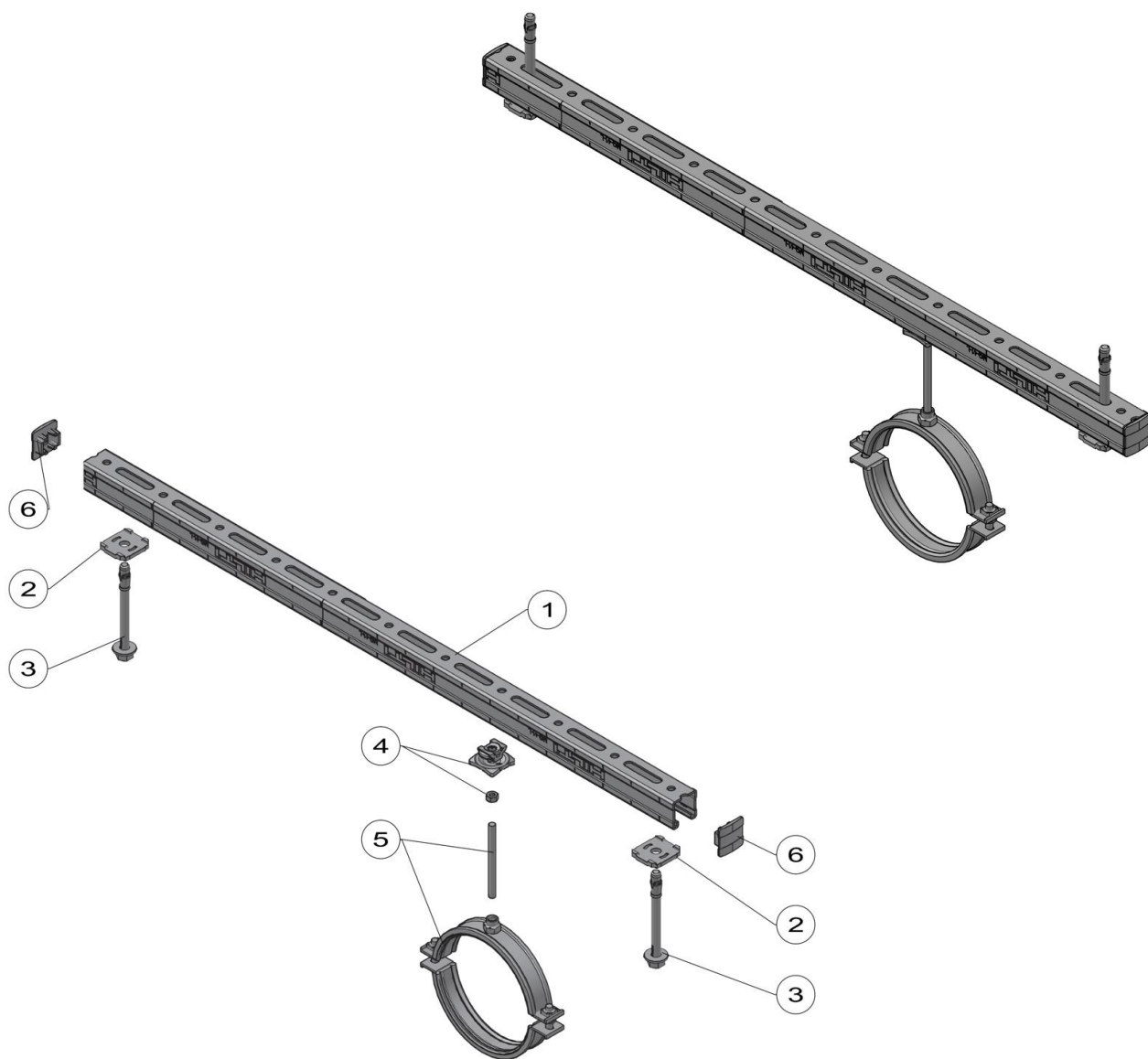

**Legende**

- 1 MQ-41, MQ-41-L oder MQ-21.5
- 2 Lochplatte MQZ-L
- 3 Befestiger zum Untergrund
- 4 Schellenanbindung MQA-B mit Sechskantmutter
- 5 Rohrschelle mit Gewindestange<sup>12)</sup>
- 6 MQZ-E41 oder MQZ-E21 Endkappe

<sup>12)</sup> Anzahl, Typ und Anordnung der Rohrschellen variabel

**Anhang**

- A2 nicht Bestandteil dieser ETA
- nicht Bestandteil dieser ETA
- nicht Bestandteil dieser ETA
- nicht Bestandteil dieser ETA
- nicht Bestandteil dieser ETA

Hilti Montageschienen MQ-21.5, Hilti Montageschienen MQ-41 und  
Hilti Montageschienen MQ-41-L

Einbauzustand für deckenmontierte Schienen: Befestigung der Schiene mit MQZ-L  
Lochplatten für Anwendungen bei Raumtemperatur oder bei erhöhten Temperaturen

Anhang E4  
(informativ)

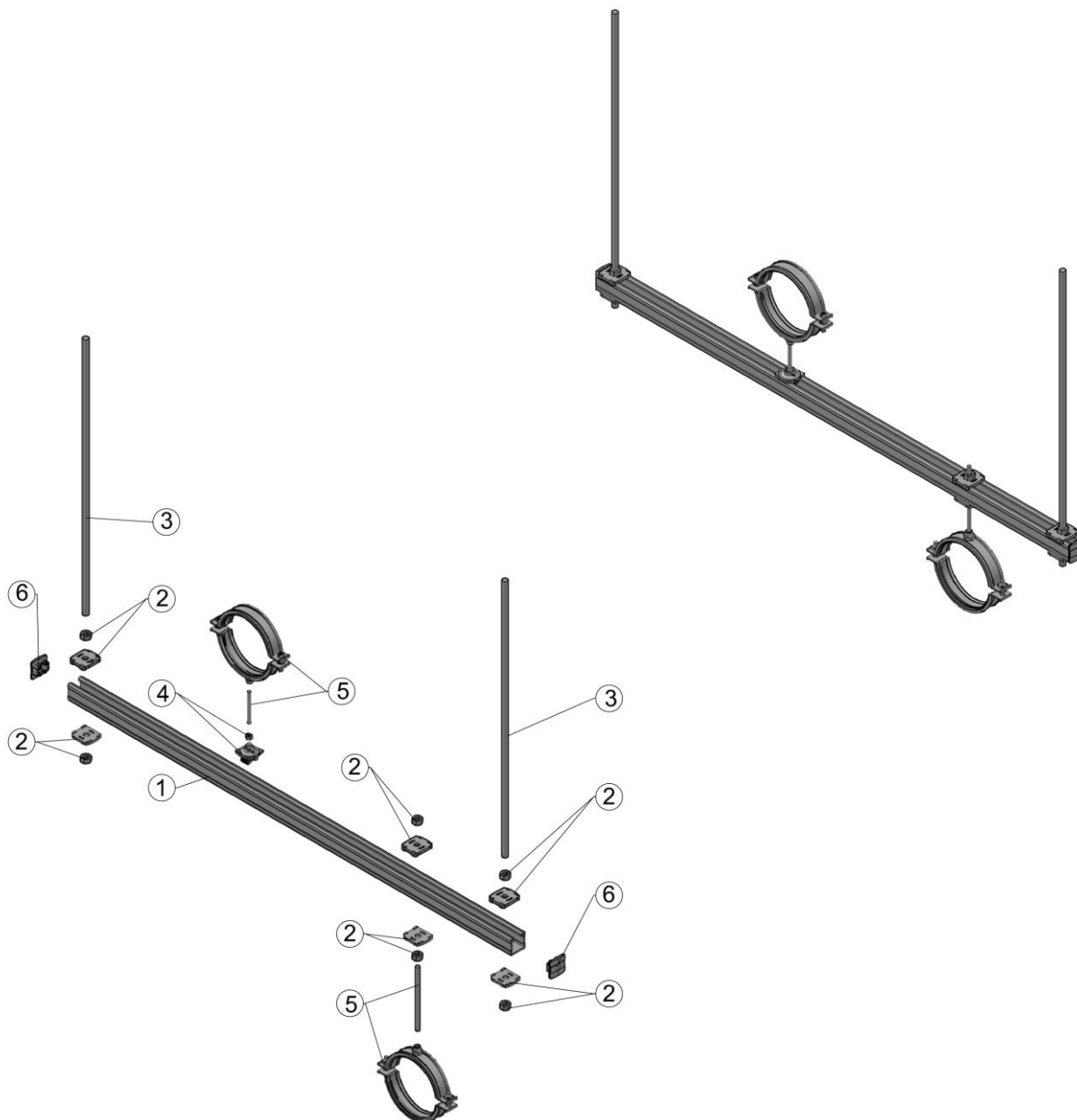

#### Legende

- 1 MQ-41/3, MQ-41/3 LL, MQ-41, MQ-41-L oder MQ-21.5
- 2 Lochplatte MQZ-L mit Sechskanmutter
- 3 Gewindestange
- 4 Schellenanbindung MQA-B mit Sechskanmutter
- 5 Rohrschelle mit Gewindestange<sup>12)</sup>
- 6 MQZ-E41 oder MQZ-E21 Endkappe

<sup>12)</sup> Anzahl, Typ und Anordnung der Rohrschellen variabel

#### Anhang

- A1, A2  
nicht Bestandteil dieser ETA  
nicht Bestandteil dieser ETA  
nicht Bestandteil dieser ETA  
nicht Bestandteil dieser ETA  
nicht Bestandteil dieser ETA

Hilti Montageschienen MQ-41/3, Hilti Montageschienen MQ-41/3 LL,  
Hilti Montageschienen MQ-21.5, Hilti Montageschienen MQ-41 und  
Hilti Montageschienen MQ-41-L

Mit Gewindestangen abgehängte Schiene; Schienenöffnung oben

Anhang E5  
(informativ)

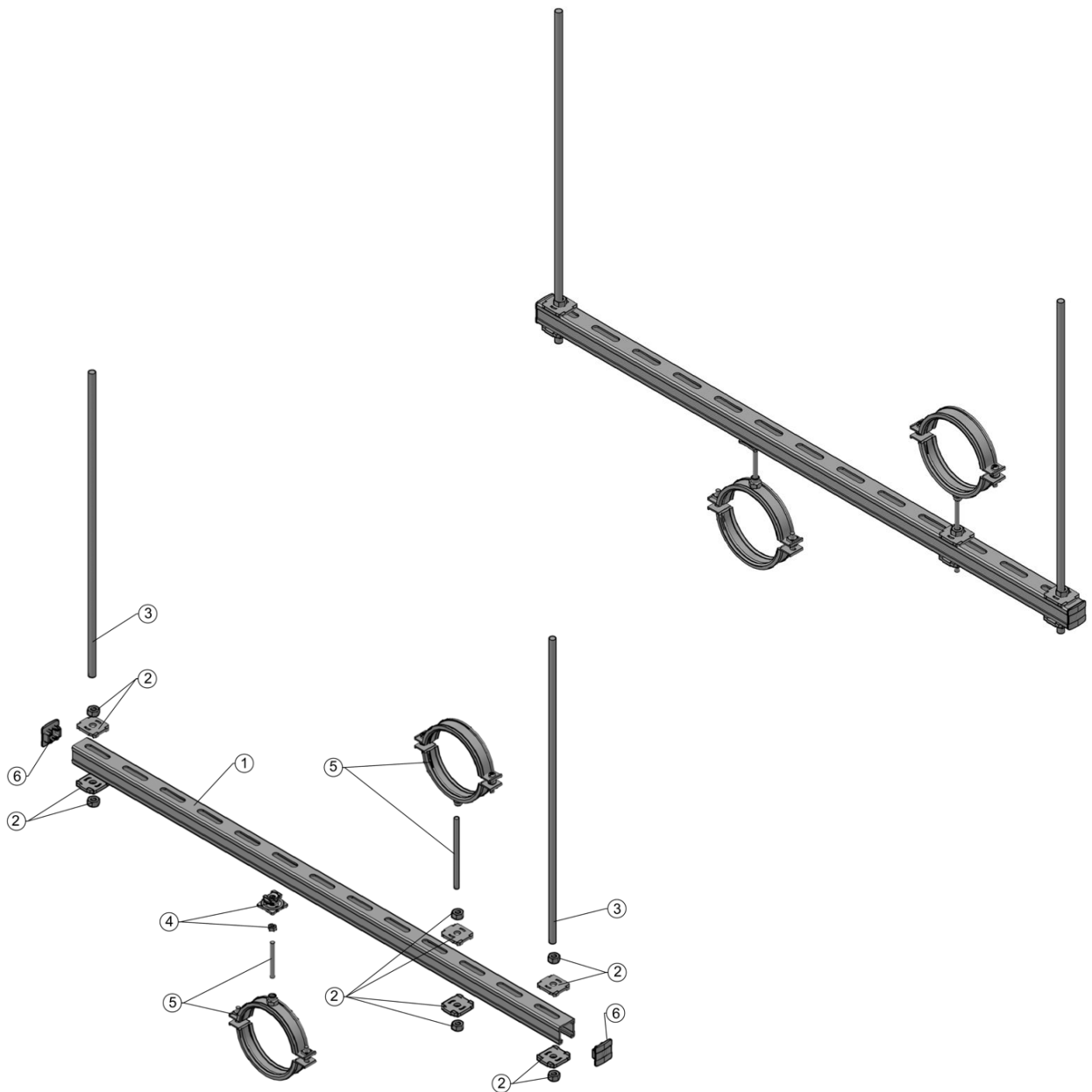

### Legende

- 1 MQ-41/3, MQ-41/3 LL, MQ-41, MQ-41-L oder MQ-21.5
- 2 Lochplatte MQZ-L mit Sechskantmutter
- 3 Gewindestange
- 4 MQA-B mit Sechskantmutter
- 5 Rohrschelle mit Gewindestange<sup>12)</sup>
- 6 MQZ-E41 oder MQZ-E21 Endkappe

<sup>12)</sup> Anzahl, Typ und Anordnung der Rohrschellen variabel

### Anhang

- A1, A2 nicht Bestandteil dieser ETA
- nicht Bestandteil dieser ETA
- nicht Bestandteil dieser ETA
- nicht Bestandteil dieser ETA
- nicht Bestandteil dieser ETA

Hilti Montageschienen MQ-41/3, Hilti Montageschienen MQ-41/3 LL,  
Hilti Montageschienen MQ-21.5, Hilti Montageschienen MQ-41 und  
Hilti Montageschienen MQ-41-L

Mit Gewindestangen abgehängte Schiene; Schienenöffnung unten

Anhang E6  
(informativ)

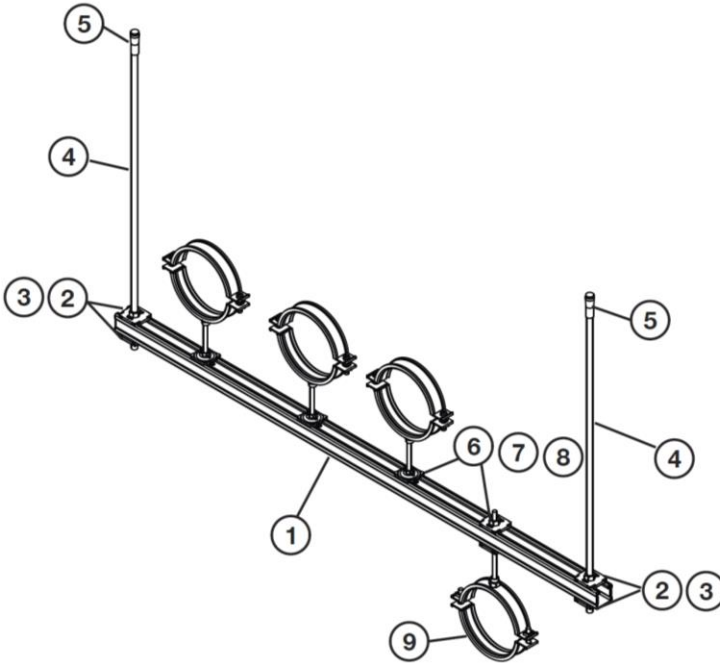

Bill of material / Stückliste				
Part of typical/ Applikationselement	Ref.	Opt.	Item no. / Artikel Nr.	Description / Bezeichnung
Channel / Schiene	1		2184772	MQ-21.5 3m channel*
	1		369596	MQ-41/3 3m channel*
	1		369591	MQ-41 3m channel*
	1		2141965	MQ-41-L 3m channel*
	1		2148102	MQ-41/3-LL 3m channel*
Structure / Aufbau	2	A	2199455	MQZ-L11 drilled plate
	2	B	2199456	MQZ-L13 drilled plate
Fixation / Befestigung	3	A	216466	M10 hexagon nut
	3	B	216467	M12 hexagon nut
	4	A	339795	AM10x1000 4.8 threaded rod**
	4	B	339797	AM12x1000 4.8 threaded rod**
	5	A	376967	HKD M10x40 drop-in anchor
	5	B	378544	HKD M12x50 drop-in anchor
Pipe Fixation / Rohr- fixierung	6	A	2199452	MQA-M10-B piping saddle
	6	B	2199455	MQZ-L11 drilled plate
	7		216466	M10 hexagon nut
	8		339795	AM10x1000 4.8 threaded rod**
	6	A	2199453	MQA-M12-B piping saddle
	6	B	2199456	MQZ-L13 drilled plate
	7		216467	M12 hexagon nut
	8		339797	AM12x1000 4.8 threaded rod**
M16	6		2199454	MQA-M16-B piping saddle
	7		216468	M16 hexagon nut
	8		216422	AM16x1000 4.8 threaded rod**
Pipe Ring / Rohrschelle	M10/ M12/ M16		20843 - 20898	MP-MI (from 3/8" to 244.5C, with M10, 12, 16)

\* other length of the channels also possible / \* andere Schienenlängen auch möglich  
\*\* Threaded rod available in 1, 2 & 3 meters / Gewindestange erhältlich in 1, 2 & 3 Meter

Assembly Instructions / Montagehinweise

1

Please use the Threaded rod & Anchors either in closed long holes or closed round holes in the channel  
Verwendung von Gewindestangen und Dübeln nur durch geschlossene Langlöcher bzw. Rundlöcher der Schiene

2 / 3 / 4

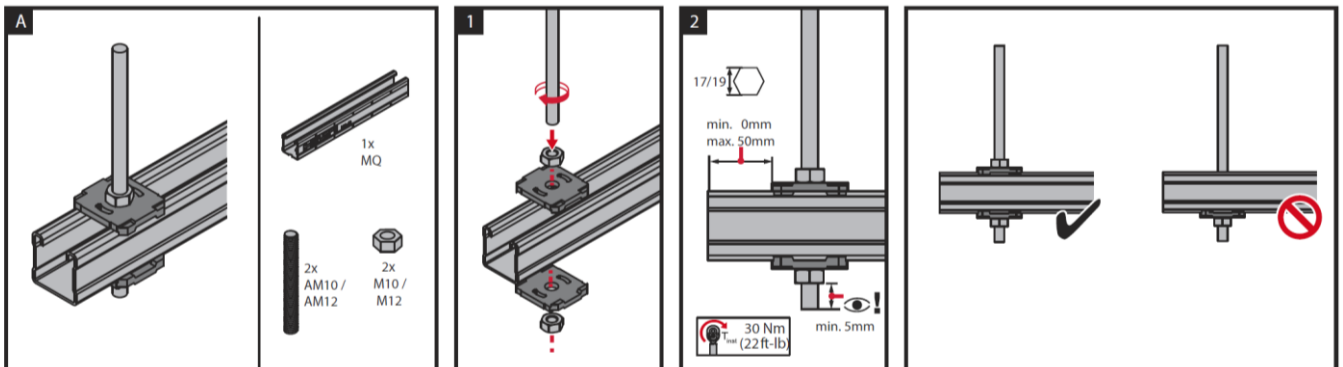

Hilti Montageschienen MQ-41/3, Hilti Montageschienen MQ-41/3 LL,  
Hilti Montageschienen MQ-21.5, Hilti Montageschienen MQ-41 und  
Hilti Montageschienen MQ-41-L

Allgemeine Montagehinweise: Mit Gewindestangen abgehängte Schiene  
mit Hilti MQ-41/3, MQ-41/3 LL, MQ-41, MQ-41-L und MQ-21.5

Anhang E7  
(informativ)

6 / 7 / 8

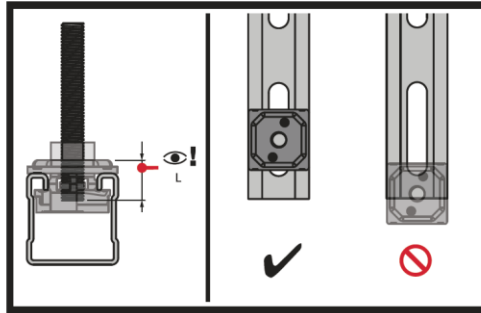
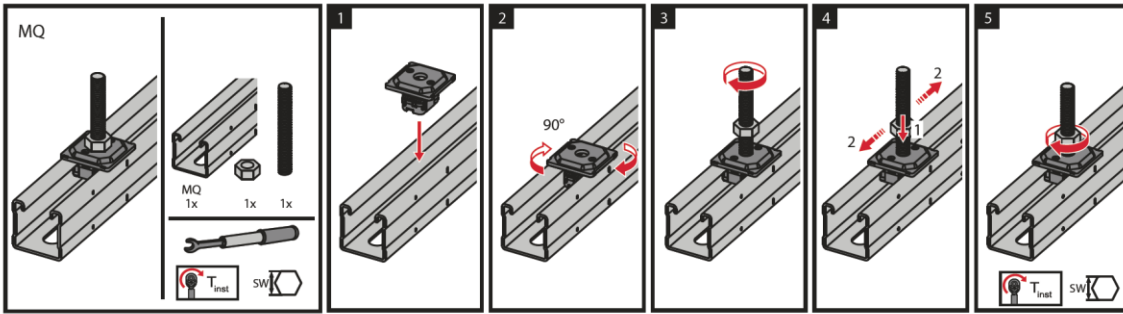

	SW	$T_{inst}$	$L_{min}$
M10	17 mm	18 Nm (14ft-lb)	18 mm
M12	19 mm	31 Nm (24ft-lb)	20 mm
M16	24 mm	40 Nm (30ft-lb)	23 mm

or / oder

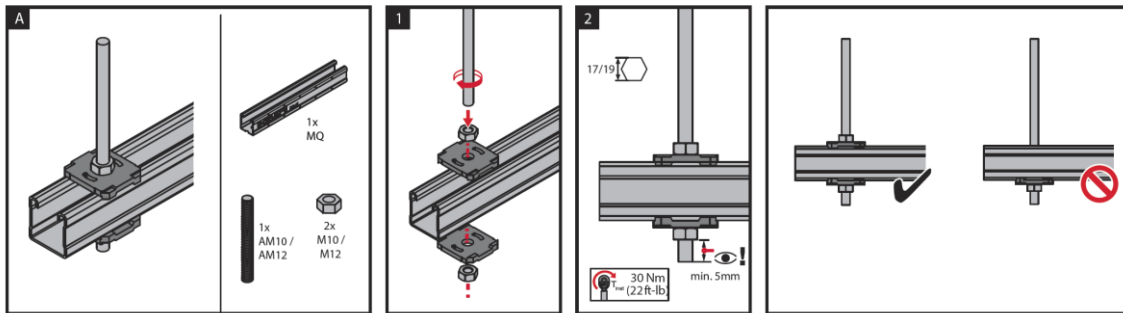

9

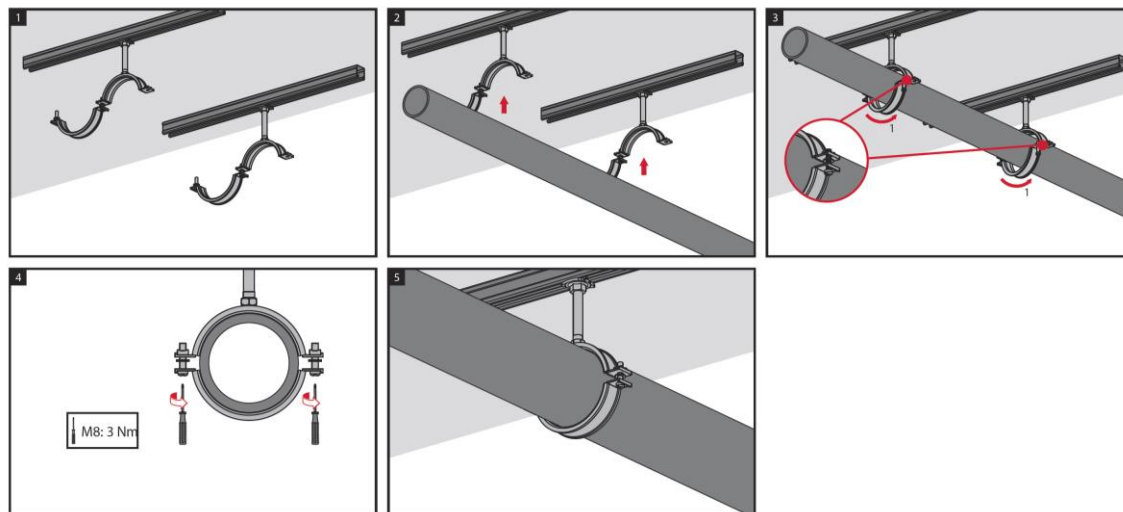

Hilti Montageschienen MQ-41/3, Hilti Montageschienen MQ-41/3 LL,  
Hilti Montageschienen MQ-21.5, Hilti Montageschienen MQ-41 und  
Hilti Montageschienen MQ-41-L

Allgemeine Montagehinweise: Mit Gewindestangen abgehängte Schiene  
mit Hilti MQ-41/3, MQ-41/3 LL, MQ-41, MQ-41-L und MQ-21.5

Anhang E8  
(informativ)

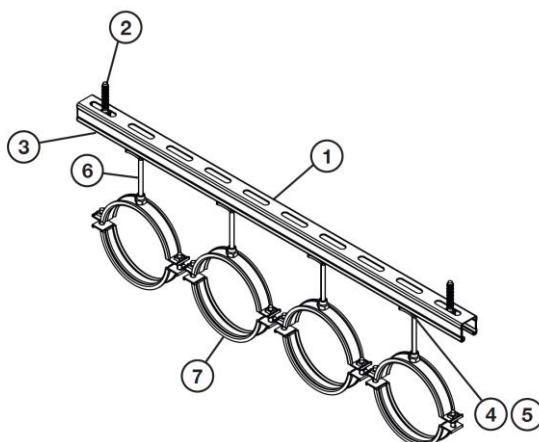

Stückliste für MQ-41/3, MQ-41/3 LL, MQ-41, MQ-41-L:

Stückliste für MQ-21.5:

Bill of material / Stückliste					Bill of material / Stückliste						
Part of typical/ Applikationselement		Ref.	Opt.	Item no. / Artikel Nr.	Description / Bezeichnung	Part of typical/ Applikationselement		Ref.	Opt.	Item no. / Artikel Nr.	Description / Bezeichnung
Structure / Aufbau	Channel / Schiene	1		369596	MQ-41/3 3m channel*	Structure / Aufbau	Channel / Schiene	1		2184772	MQ-21.5 3m channel*
		1		2048102	MQ-41/3 LL 3m channel*			2	A	2079797	HST3 M10x110 50/30 + MQZ-L11
		1		2141965	MQ-41-L 3m channel*			2	B	2105714	HUS3 -H 8x85 35/25/15 + MQZ-L11
Structure / Aufbau	Fixation / Befestigung	2	A	2105715	HST3 M10x130 70/50 + MQZ-L11	Structure / Aufbau	Fixation / Befestigung	2	A	2079797	HST3 M10x110 50/30 + MQZ-L11
		2	B	2079798	HUS3 -H 8x100 50/40/30 + MQZ-L11			2	B	2105714	HUS3 -H 8x85 35/25/15 + MQZ-L11
		3	A	2199455	MQZ-L11 drilled plate			3	A	2199455	MQZ-L11 drilled plate
Pipe Fixation / Rohr- fixierung	M10	4		2199452	MQA-M10-B piperig saddle	Pipe Fixation / Rohr- fixierung	M10	4		2199452	MQA-M10-B piperig saddle
		5		216466	M10 hexagon nut			5		216466	M10 hexagon nut
		6		339795	AM10x1000 4.8 threaded rod**			6		339795	AM10x1000 4.8 threaded rod**
	M12	4		2199453	MQA-M12-B piperig saddle	Pipe Fixation / Rohr- fixierung	M12	4		2199453	MQA-M12-B piperig saddle
		5		216467	M12 hexagon nut			5		216467	M12 hexagon nut
		6		339797	AM12x1000 4.8 threaded rod**			6		339797	AM12x1000 4.8 threaded rod**
M16	4		2199454	MQA-M16-B piperig saddle	Pipe Fixation / Rohr- fixierung	M16	4		2199454	MQA-M16-B piperig saddle	
	5		216468	M16 hexagon nut			5		216468	M16 hexagon nut	
	6		216422	AM16x1000 4.8 threaded rod**			6		216422	AM16x1000 4.8 threaded rod**	
Pipe Ring / Rohrschelle	M10/ M12/ M16	7		20843 - 20898	MP-MI (from 3/8" to 244.5C", with M10, 12, 16)	Pipe Ring / Rohrschelle	M10/ M12/ M16	7	A	20843 - 20898	MP-MI (from 3/8" to 244.5C", with M10, 12, 16)

\* other lengths of the channels also possible / \* andere Schienenlängen auch möglich

\*\* Threaded rod available in 1,2 & 3 meters / \*\* Gewindestange erhältlich in 1,2 & 3 Meter

MQ-41/3 und MQ-41/3 LL Schienen können auch am Untergrund befestigt werden ohne MQZ-L11 Lochplatten für Anwendungen bei Raumtemperatur mit den folgenden, durch die Langlöcher geführten Befestigungsmittel: HUS3-H 10x60 5/-/- (2079911), HST2 M12x105/10 (2107848) oder HST3 M12x105 30/10 (2105718).

MQ-21.5, MQ-41 und MQ-41-L Schienen können auch am Untergrund befestigt werden ohne MQZ-L11 Lochplatten für Anwendungen bei Raumtemperatur und bei erhöhten Temperaturen mit den folgenden, durch die Rundlöcher geführten Befestigungsmittel: HUS3-H 8x55 5/-/- (2079794), HST2 M10x90 /10 (2107847) oder HST3 M10x90 30/10 (2105712).

Die Verankerungen der Montageschienen zum Untergrund sowie der Untergrund selbst müssen geeignet sein zur Aufnahme der ausgewiesenen Widerstandswerte der Montageschienen sowie des Installationssystems und über einen brandschutztechnischen Nachweis verfügen.

Hilti Montageschienen MQ-41/3, Hilti Montageschienen MQ-41/3 LL,  
Hilti Montageschienen MQ-21.5, Hilti Montageschienen MQ-41 und  
Hilti Montageschienen MQ-41-L

Allgemeine Montagehinweise  
Deckenmontierte Schienen mit Hilti MQ-41/3, MQ-41/3 LL, MQ-41, MQ-41-L und MQ-21.5

Anhang E9  
(informativ)

Assembly Instructions / Montagehinweise

1

Please use the Threaded rod & Anchors either in closed long holes or closed round holes in the channel  
Verwendung von Gewindestangen & Dübeln nur durch geschlossene Langlöcher bzw. Rundlöcher der Schiene

3

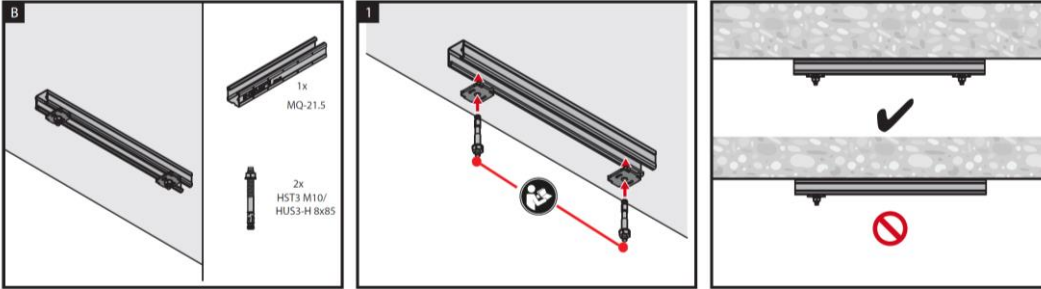

4 / 5 / 6

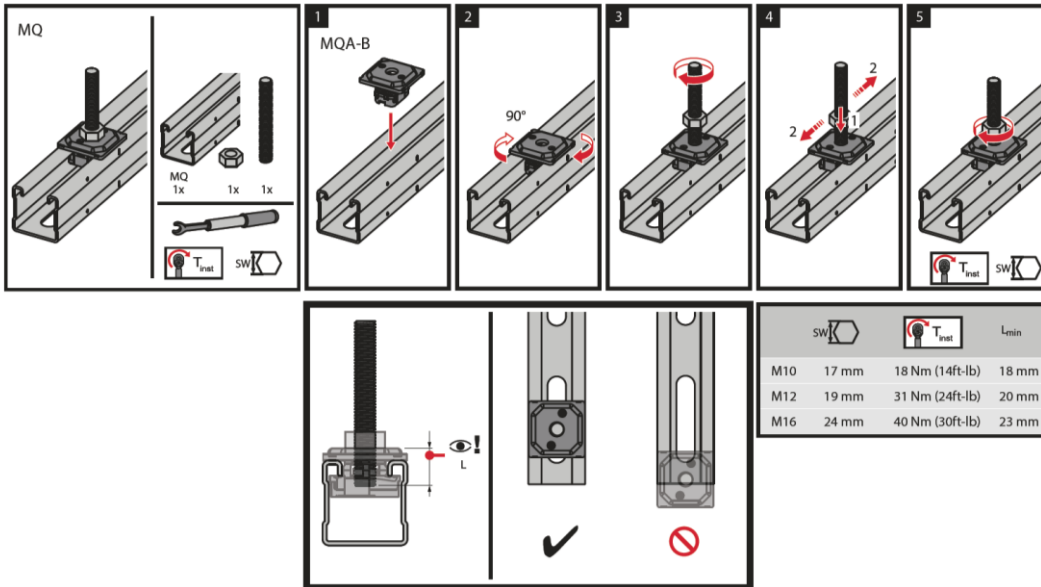

7

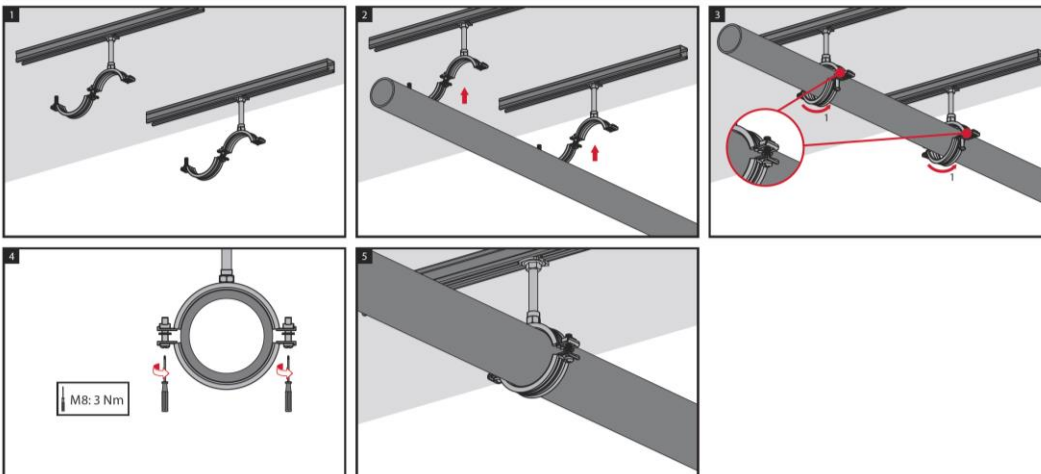

Hilti Montageschienen MQ-41/3, Hilti Montageschienen MQ-41/3 LL,  
Hilti Montageschienen MQ-21.5, Hilti Montageschienen MQ-41 und  
Hilti Montageschienen MQ-41-L

Allgemeine Montagehinweise  
Deckenmontierte Schienen mit Hilti MQ-41/3, MQ-41/3 LL, MQ-41, MQ-41-L und MQ-21.5

Anhang E10  
(informativ)