

HILTI

PD-I

English	en
Español	es
Português	pt
Dansk	da
Norsk	no
Suomi	fi
Eesti	et
Česky	cs
Polski	pl
Українська	uk
Lietuvių	lt
Latviešu	lv
Română	ro
Slovenščina	sl
Hrvatski	hr
Ελληνικά	el
Türkçe	tr
عربي	ar

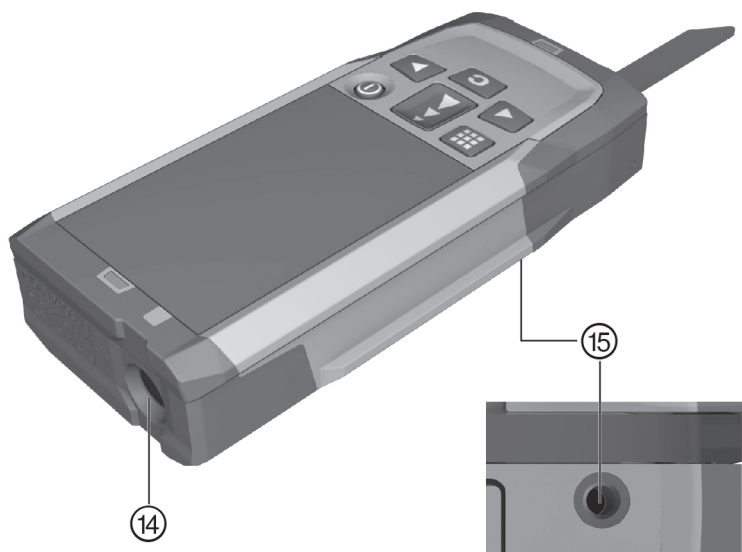

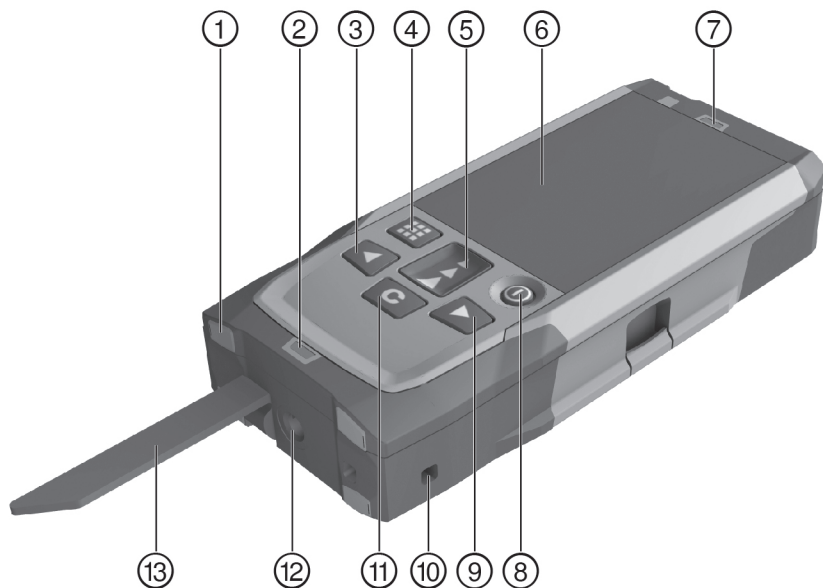

2

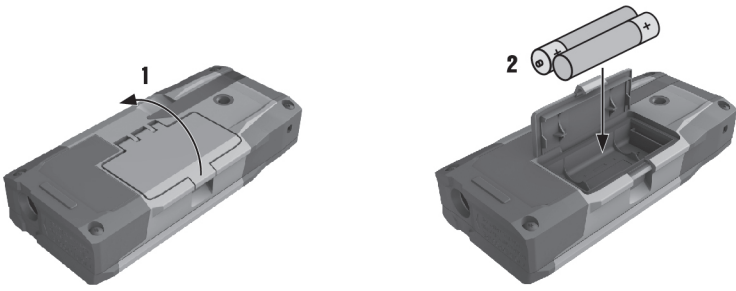

3

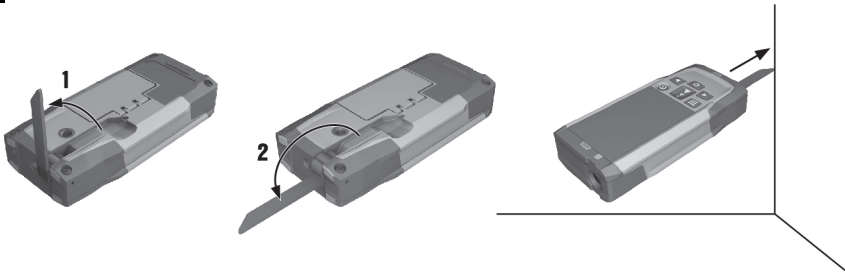

4

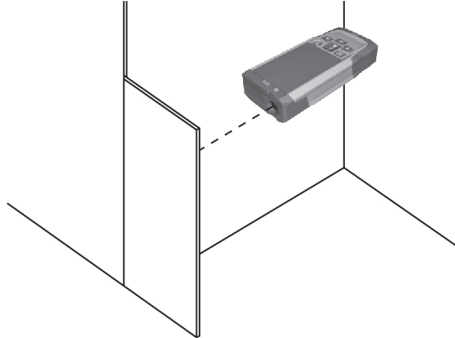

PD-I



en	English	1
es	Español	12
pt	Português	24
da	Dansk	35
no	Norsk	46
fi	Suomi	57
et	Eesti	68
cs	Česky	79
pl	Polski	90
uk	Українська	101
lt	Lietuvių	113
lv	Latviešu	124
ro	Română	135
sl	Slovenščina	146
hr	Hrvatski	157
el	Ελληνικά	168
tr	Türkçe	180
ar	عربي	191

1 Andmed dokumentatsiooni kohta

1.1 Kokkulepitud normid







1.1.1 Hoiatavad märgid

Kasutatakse järgmisi hoiatavaid märke:

	OH! Võimalikud ohtlikud olukorrad, mis võivad põhjustada raskeid kehavigastusi või surma.
	HOIATUS! Võimalikud ohtlikud olukorrad, mis võivad põhjustada raskeid kehavigastusi või surma.
	ETTEVAATUST! Võimalikud ohtlikud olukorrad, millega võivad kaasned a kergemad kehavigastused või varaline kahju.

1.1.2 Sümbolid

Kasutatakse järgmisi sümboleid:

	Enne kasutamist lugege läbi kasutusjuhend!
	Lüliti (sisse/välja)
	Mõõtenupp
	Menüünupp
	Kustutusnupp (clear)
	Paremale-nupp
	Vasakule-nupp

1.1.3 Trükitehnilised esiletõstud

Järgmised tüpograafilised tähised tähistavad selles tehnilises dokumentatsioonis olulisi tekstiõike.

	Numbrid viitavad vastavatele joonistele.
---	--

1.2 Kasutusjuhend

- ▶ Lugege enne seadme kasutuselevõttu kindlasti läbi kasutusjuhend.
- ▶ **Järgige seadmel olevat põhjalikku kasutusjuhendit**, samuti täiendusi ja uuendusi veebisaidil www.hilti.com.
- ▶ Kasutusjuhend peab olema alati seadme juures.
- ▶ Andke seade teistele edasi ainult koos kasutusjuhendiga!

1.3 Tooteinfo

Hilti tooted on mõeldud professionaalse kasutaja jaoks ning nendega tohivad töötada ja neid tohivad hooldada üksnes selleks volitatud, asjakohase kvalifikatsiooniga töötajad. Nimetatud personal peab olema teadlik kõikidest kaasnevatest ohtudest. Seade ja sellega ühendatavad abivahendid võivad osutada ohtlikuks, kui neid ei kasutata nõuetekohaselt või kui nendega töötab vastava väljaõppeta isik.

Tüübitähis ja seerianumber on tüübisildil.

- ▶ Kandke seerianumber järgmisse tabelisse. Andmeid toote kohta vajate meie esindusele või hooldekeskusele päringute esitamisel.

Toote andmed → Lehekülg 68



Toote andmed

Laserkaugusmõõtja	PD-I
Põlvkond	01
Seerianumber	

1.4 Info laseri kohta seadmel

Info laseri kohta → Lehekülj 69

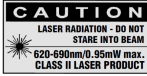
Info laseri kohta

	Laseri klass 2, tugineb normile IEC60825-1/EN60825-1:2007 ja vastab CFR 21 § 1040 (Laser Notice 50).
	Laseri klass 2. Ärge suunake pilku otse laserkiire sisse. Ärge juhtige laserkiirt teiste inimeste suunas ega piirkondadesse, kus võivad viibida teised inimesed, kes ei ole lasertöödega seotud.
	Jäätmed suunata ümbertöötlusse

2 Ohutus

2.1 Ohutusnõuded

2.1.1 Peamised ohutusnõuded

Lisaks käesoleva kasutusjuhendi üksikutes lõikudes toodud ohutusteabele tuleb alati rangelt järgida ka alltoodud ohutusnõudeid. Seade ja sellega ühendatavad abivahendid võivad osutada ohtlikuks, kui neid ei kasutata nõuetekohaselt või kui nendega töötab vastava väljaõppeta isik.

- ▶ Hoidke kõik ohutusnõuded ja juhised edaspidiseks kasutamiseks alles.
- ▶ Olge tähelepanelik, jälgige oma tegevust ning toimige seadmega töötades kaalutletult. Ärge kasutage seadet, kui olete väsinud või narkootikumide, alkoholi või medikamentide mõju all. Hetkeline tähelepanematus seadme kasutamisel võib kaasa tuua raskeid vigastusi.
- ▶ Ärge kõrvaldage ühtegi ohutusseadist ja ärge eemaldage silte hoiatuste või märkustega.
- ▶ Seadme asjatundmatul lahtivõtmisel võib seadmest eralduda laserkiirgust, mis ületab klassi 2 kiirguse. **Laske seadet parandada üksnes Hilti hooldekeskuses.**
- ▶ Seadme modifitseerimine ja ümberkujundamine on keelatud.
- ▶ Iga kord enne kasutuselevõttu kontrollige, kas seade on töökorras.
- ▶ Läbi klaasi või teiste objektide läbiviidud mõõtmiste tulemused võivad olla ebatäpsed.
- ▶ Mõõtetulemus võib osutada ebaõigeks, kui mõõtetingimused kiiresti muutuvad, näiteks kui inimesed läbivad laserkiire tasandit.
- ▶ Ärge suunake seadet vastu päikest või teisi tugevaid valgusallikaid.
- ▶ Arvestage ümbritseva keskkonna mõjudega. Ärge kasutage seadet tule- või plahvatusohtlikus keskkonnas.
- ▶ Pidage kinni kasutusjuhendis toodud kasutus- ja hooldusjuhistest.

2.1.2 Üldised ohutusnõuded

- ▶ Enne kasutamist kontrollige, ega seade pole kahjustatud. Kahjustuste korral laske seade parandada **Hilti** hooldekeskuses.
- ▶ Kui seade on maha kukkunud või sellele on avaldunud muu mehaaniline toime, siis tuleb kontrollida seadme täpsust.
- ▶ Kui seade on välja töötatud kasutamiseks ehitustöödel, tuleks seda nagu ka teisi mõõteseadmeid käsitseda ettevaatlikult.
- ▶ Kasutusvälisel ajal hoidke seadet kuivas, kõrgel asuvas või lukustatud ja lastele kättesaamatus kohas.
- ▶ Seadet ei tohi kasutada lapsed.
- ▶ Järgige riigis kehtivaid tööohutusnõudeid.

2.1.3 Töökoha nõuetekohane sisseadmine

- ▶ Redelil töötamisel vältige ebastabiilset asendit. Veenduge oma asendi ohutuses ja säilitage alati tasakaal.
- ▶ Piirake mõõtmiskoht ära ja seadme kasutamisel veenduge, et te ei juhi laserkiirt teiste inimeste ega iseenda suunas.
- ▶ Kui seade tuuakse väga külmast keskkonnast soojemasse keskkonda või vastupidi, tuleks seadmel enne töölerakendamist temperatuuriga kohaneda lasta.

- ▶ Kasutage seadet üksnes määratletud võimsuspiirides.
- ▶ Ebaõigete mõõtmistulemuste vältimiseks hoidke laserkiire väljumisaken puhas.
- ▶ Järgige kasutusriigis kehtivaid ohutusnõudeid.

2.1.4 Ohutu töö lasertööriistadega

- ▶ ILaseri klassi 2A kuuluvaid seadmeid tohivad kasutada üksnes asjaomase väljaõppega isikud.
- ▶ Laserkiir ei tohiks kulgeda silmade kõrgusel.
- ▶ Tuleb rakendada ettevaatusabinõusid, et vältida laserkiire soovimatut langemist pindadele, mis peegeldavad nagu peegel.
- ▶ Tuleb rakendada ettevaatusabinõusid, et vältida inimeste vaatamist otse laserkiire sisse.
- ▶ Laserkiir ei tohiks kulgeda üle järelevalveta alade.
- ▶ Kasutusvälisel ajal lülitage laser välja.
- ▶ Kasutusvälisel ajal hoidke lasertööriistu kohtades, kuhu ei pääse kõrvalised isikud.

2.1.5 Elektromagnetiline ühilduvus

Kuigi seade vastab asjaomaste direktiivide rangetele nõuetele, ei saa **Hilti** välistada võimalust, et esinev tugev kiirgus tekitab seadme töös häireid, mille tagajärjel ei pruugi mõõtetulemused olla täpsed. Sellisel juhul või muude kahtluste korral tuleb läbi viia kontrollmõõtmised. Samuti ei saa **Hilti** välistada häireid teiste seadmete (nt lennukite navigatsiooniseadmete) töös. Seade vastab klassile A; häireid elurajoonides ei saa välistada. Kehtib ainult Korea suhtes: See laserkaugusmõõtja ühildub tööstusruumides tekkivate elektromagnetlainetega (klass A). Kasutaja peab seda meeles pidama ja hoiduma seadme kasutamisest eluruumides.

3 Kirjeldus

3.1 Toote ülevaade

- | | | | |
|---|----------------------------|---|--|
| ① | Tagumine piirdepind | ⑨ | Paremale-nupp |
| ② | LED-tuli - tagumine piirik | ⑩ | Randmerihma kinnituskoht |
| ③ | Vasakule-nupp | ⑪ | Kustutusnupp (clear) |
| ④ | Menüünupp | ⑫ | 1/4-tolline keere |
| ⑤ | Möötenupp | ⑬ | Piirde ots |
| ⑥ | Graafiline ekraan | ⑭ | Laserkiire väljumisava ja vastuvõtulaäts |
| ⑦ | LED-tuli - eesmine piirik | ⑮ | 1/4-tolline keere |
| ⑧ | Lüliti (sisse/välja) | | |

3.2 Eesmärgipärane kasutamine







Kirjeldatud toode on laserkaugusmõõtja. See on ette nähtud üksikmõõtmiste tegemiseks ja kauguse pidevmõõtmiseks.



Mõõta saab kaugusi kõikide liikumatute sihtobjektideni, nt betoon, kivi, puit, plastmaterjalid, paber jm. Prismade ja teiste tugevalt peegelduvate sihtobjektide kasutamine on keelatud, kuna need võivad muuta mõõtetulemuse ebatäpseks.

Tootes tuleb kasutada AAA-tüüpi patareisid.



3.3 Ekraani näitude selgitus

Põhimenüü





	Ruumala mõõtmine
	Ruudu pindala mõõtmine
	Märkimisfunktsiooni valimine
	Pindala ja ruumala mõõtmine
	Erifunktsioonide valimine
	Trapetsifunktsiooni valimine

	Pythagorase funktsiooni valimine
	Seadistuste valimine Horisontaalsete ja diagonaalsete kauguste mõõtmiseks, vaja läheb vähemalt ühte täisnurka.
	Kaudsed mõõtmised valik Liikumatul objektidel, nt seinel tehtavate mõõtmiste puhul ei ole teatav konkreetne nurk vajalik.







Üldised sümbolid

	Patareide laetuse aste
	Mõõtevarras ei ole välja tõmmatud
	Mõõtevarras on välja tõmmatud
	Mõõtmine
	Kauguste liitmine
	Kauguste lahutamine
	Valida
	Mitte valida
	Mõõtmise aja valimine
	Kalkulaatori valimine

Pindala ja ruumala mõõtmise alammenüü

	Ruudu pindala mõõtmine
	Kolmnurga pindala mõõtmine
	Ruumala mõõtmine
	Silindri ruumala mõõtmine

Erifunktsioonide alammenüü

	Automaatse heledussensori valimine
	Min/Max deltafunktsiooni valimine
	Märkimisfunktsiooni valimine
	Värvitava pinna määramine
	Taimer valimine
	Offset-funktsiooni valimine
	Andmete salvestamise valimine

Trapetsifunktsiooni alammenüü

	3 kauguse mõõtmine
---	--------------------

	2 kauguse, 1 nurga mõõtmine
--	-----------------------------

Pythagorase funktsiooni alammenüü

	Ühekordne Pythagoras
	Kahekordne Pythagoras
	Kombineeritud Pythagoras

Seadistuste alammenüü

	Mõõtühik. Mõõtühiku valik: m meeter cm sentimeeter mm millimeeter
	Mõõtmise lähtepunktid. Mõõtmise lähtepunkti valimine: 0 esiserv 0 keermee tagakülg 0 keermee põhi
	Nurgaühik. Nurgaühiku valimine: 0 tões protsentides 0 meetermöödustiku ühikud 0 imperiaalmöödustiku ühikud 0 tões nurgakraadides
	Ekspertrežiimi valimine
	Lemmikute loendi muutmine
1:X	Mõõtkava aktiveerimine
	Helisignaali sisse-/ väljalülitamine
	Pidevlaseri valimine
	Kalde näidu valik
	Kaldesensori kalibreerimine
	Seadme info kuvamine
	Vaikimisi seadistuste lähtestamine

Kaudsete mõõtmiste alammenüü

	Kaudse horisontaalse kauguse mõõtmine
	Kaudse vertikaalse kauguse mõõtmine
	Mõõtmiste tegemine laes

3.4 Tarnekomplekt

Laserkaugusmõõtja, 2 patareid, kasutusjuhend, tootja sertifikaat.

	Märkus Muud süsteemitooded, mida on lubatud tööriistaga kasutada, leiata Hilti müügiesindusest või veebilehelt: www.hilti.com .
--	---

4 Tehnilised andmed

Tööaeg	Ruumitemperatuur: kuni 5000 mõõtmist
Töötemperatuur	-10 °C ... 50 °C (14 °F ... 122 °F)
Täpsus kauguse mõõtmise puhul (2 σ , standardhälve)	$\pm 1,0$ mm
Täpsus kalde mõõtmise puhul (2 σ , standardhälve)	$\pm 0,2^\circ$
Kaal (koos patareidega)	165 g (5,8 oz)
Hoiutemperatuur	-30 °C ... 70 °C (-22 °F ... 158 °F)
Laseri klass vastavalt standardile EN 60825-1:2007	Laseri klass 2
Kaitseklass vastavalt standardile IEC 60529	IP 65
Vooluvarustus	1,5 V

5 Käsitsemine

5.1 Põhifunktsioonid

Vasakule- või paremale-nupu abil liikuge soovitud funktsiooni juurde.

- ▶ Funktsiooni väljalülitamiseks vajutage alati mõõtenupule.

5.2 Patareide paigaldamine 2



Märkus

Jälgige patareide polaarsust. Vahetage alati välja mõlemad patareid korraga. Ärge kasutage kahjustatud patareisid.

- ▶ Avage patareipesa ja pange patareid sisse.

5.3 Laserkaugusmõõtja sisse- ja väljalülitamine

1. Seadme sisselülitamiseks vajutage väljalülitatud seadmel lülitile (sisse/välja) või mõõtenupule.
2. Seadme väljalülitamiseks vajutage sisselülitatud seadmel nupule (sisse/välja).

5.4 Mõõtmine piirde otsaga 3

1. Tõmmake piirde ots 90° välja. Nüüd saab piirde otsa kasutada piirikuna.



Märkus

Piirde ots aitab seadet kindla asendi viseerimise puhul välja rihvida. See on nii eelkõige kaudse, trapets- ja Pythagoras-mõõtmiste puhul, kuna need tulemused põhinevad hinnangulistel väärtustel.

Raskesti ligipääsetavate kohtade puhul kasutage pikendust PDA 72. Seade tuvastab pikenduse automaatselt. Ekraanile võib ilmuda kinnitusaken.

2. Tõmmake piirde ots 180° välja. Mõõtmise lähtepunkt lülitub automaatselt ümber.

5.5 Mõõtmine sihttahvliga 4

1. Kasutage sihttahvlit, et mõõta kaugust järgmistes ebasoodsates tingimustes:
 - ◀ Pealispinnast tingituna sein ei peegeldu.
 - ◀ Mõõtepunkt ei ole pinnal.
 - ◀ Mõõdetav kaugus on väga suur.
 - ◀ Valgusolud on ebasoodsad (tugev päikesekiirgus).
2. Sihttahvliga tehtavate mõõtmiste puhul liitke mõõdetavale kaugusele juurde 1,2 mm.

5.6 Üksikmõõtmine

1. Laserkiire aktiveerimiseks vajutage korraks mõõtenupule.
2. Rihtige laserkiir sihtpunkti suunas.
3. Mõõtmise läbiviimiseks vajutage korraks mõõtenupule.
 - ◄ Mõõdetud tulemust kuvatakse ekraani alumisel real.
 - ◄ Eelmise mõõtmise tulemust kuvatakse ekraani ülemisel real.
4. Järgmise mõõtmise tegemiseks rihtige laserkiir sihtpunkti suunas ja alustage mõõtmist uuesti mõõtenupust.

5.7 Pidevmõõtmine



Märkus

Pidevmõõtmise ajal mõõdetakse ja kuvatakse ühes sekundis 6-10 mõõtetulemust. Laserkaugusmõõttjat saab sihtpunkti suhtes liigutada seni, kuni soovitud kaugus on saavutatud.

1. Vajutage 2 sekundit mõõtenupule.
 - ◄ Kui helisignaali on sisse lülitatud, kõlab helisignaali.
2. Juhtige laserkaugusmõõttjat sihtpunktile lähemale või sihtpunktist kaugemale, kuni soovitud kaugus on saavutatud.
3. Vajutage korraks mõõtenupule.
 - ◄ Mõõdetud tulemust kuvatakse ekraani alumisel real.
 - ◄ Eelmise mõõtmise tulemust kuvatakse ekraani ülemisel real.

5.8 Ruumala mõõtmine

1. Viseerige välja sihtpunkt ja vajutage mõõtenupule.
2. Viseerige välja järgmine sihtpunkt ja vajutage mõõtenupule.
3. Viseerige välja järgmine sihtpunkt ja vajutage mõõtenupule.

5.9 Ruudu pindala mõõtmine

1. Viseerige välja sihtpunkt ruumi laiuse jaoks ja vajutage mõõtenupule.
2. Viseerige välja sihtpunkt ruumi pikkuse jaoks ja vajutage mõõtenupule.

5.10 Ülekandmis- ja märkimisfunktsioon

1. Sisestage kaugus manuaalselt. Selleks valige paremale- või vasakule-nupuga klaviatuuri sümbol ja vajutage mõõtenupule.
2. Valige välja vastavad numbrid ja kinnitage mõõtenupuga.
3. Väärtuse kinnitamiseks valige alumises parempoolses nurgas linnukese sümbol.
4. Valige välja lipukese sümbol.
 - ◄ Teie valitud kaugust kuvatakse nüüd kahe lipukese vahel.
5. Mõõtmise alustamiseks vajutage mõõtenupule.
 - ◄ Ekraanil olevad nooled näitavad, millisesse suunda peate seadet viima. Kui sihtkaugus on saavutatud, ilmuvad kauguse kohale ja alla mustad nooled.
6. Kauguse mitmekordistamiseks liikuge seadmega edasi. Paremal pool kuvatakse, mitu korda olete kaugust juba maha märkinud.
7. Mõõtmise lõpetamiseks vajutage mõõtenupule.



Märkus

Märgistamiskauguse saavutamisel kuvatakse näidikule aktuaalset referentsi.



Märkus

Manuaalse sisestamise asemel saab vajalikku kaugust ka mõõta. Selleks valige üksikmõõtmise sümbol ja kinnitage mõõtenupuga.

5.11 Erifunktsioonid

5.11.1 Automaatne heledussensor

- ▶ Valige erifunktsioonide menüüs välja automaatse heledussensori sümbol.



Märkus

Automaatne heledussensor reguleerib ekraani valgustust automaatselt, kui valgusolud on halvemad. Nii säästetakse patareisid.

5.11.2 Min/Max deltafunktsioon

1. Valige erifunktsioonide menüüs välja Min/Max deltafunktsiooni sümbol.
2. Viseerige välja sihtpunkt ja vajutage mõõtenupule.
3. Mõõtmise lõpetamiseks vajutage mõõtenupule.
 - ◀ Viimati mõõdetud kaugust kuvatakse tulemuste real.

5.11.3 Värvitav pind

1. Viseerige välja sihtpunkt esimese ruumi pikkuse jaoks ja vajutage mõõtenupule.
 - ◀ Tulemus salvestatakse vahetulemusena.
2. Viseerige välja järgmine ruumi pikkus ja käivitage mõõtmine mõõtenupust.
 - ◀ Vahetulemuste tabelis kuvatakse teist tulemust. Rasvaselt trükitud vahetulemus on mõõdetud ruumi pikkuste summa.
3. Korrake seda protsessi, kuni mõõdetud on kõik ruumi pikkused.
4. Vajutage paremale nupule, et liikuda ruumi kõrguse juurde ja kinnitage mõõtenupuga.
5. Viseerige seade välja ruumi kõrguse jaoks ja teostage mõõtmine.
 - ◀ Seade mõõdab ära ruumi kõrguse ja kuvab vastavat väärtust vahetulemuste real. Kohe arvutatakse välja värvitava pinna suurus ja vastav väärtus ilmub tulemuste reale.

5.11.4 Taimer

1. Valige menüüs Erifunktsioonid välja taimeri sümbol.
2. Seadke taimer 2, 5 või 10 sekundile ja kinnitage mõõtenupuga.
3. Valige mõõtesümbol, et käivitada ajalise viivitusega mõõtmist.

5.11.5 Mälu

1. Valige erifunktsioonide menüüs välja andmete salvestamise sümbol.



Märkus

Seade salvestab kuni 30 näitu, sealhulgas graafilised sümbolid. Kui mällu on salvestatud juba 30 näitu, siis kirjutatakse uue näidu salvestamisel kõige vanem näit automaatselt üle.

2. Andmete kustutamiseks hoidke andmete salvestamise kuvamisel C-nuppu 2 sekundit all.

5.12 Trapetsifunktsioon

5.12.1 Trapetsifunktsioon (3 kaugust)

1. Valige trapetsifunktsiooni menüüs trapetsifunktsiooni sümbol 3 kauguse jaoks.
2. Viseerige välja sihtpunkt ja vajutage mõõtenupule.
 - ◀ Pärast esimese kauguse mõõtmist nõuab graafiline kujutis automaatselt teise mõõtmise tegemist.
3. Viseerige välja järgmine sihtpunkt ja vajutage mõõtenupule.
4. Viseerige välja kolmas sihtpunkt ja vajutage mõõtenupule.

5.12.2 Kaldega trapetsifunktsioon (2 kaugust, 1 nurk)

1. Valige trapetsifunktsiooni menüüs välja kaldega trapetsifunktsiooni sümbol.
2. Viseerige välja sihtpunkt ja vajutage mõõtenupule.
3. Viseerige välja järgmine sihtpunkt ja vajutage mõõtenupule.

5.13 Pythagorase funktsioon

5.13.1 Ühekordne Pythagoras

1. Viseerige välja sihtpunkt ja vajutage mõõtenupule.
2. Viseerige välja järgmine sihtpunkt ja vajutage mõõtenupule.



Märkus

Täpsete mõõtetulemuste saavutamiseks peab teine kaugus olema sihtkauguse suhtes risti.

5.13.2 Kahekordne Pythagoras

1. Viseerige välja sihtpunkt ja vajutage mõõtenupule.
2. Viseerige välja järgmine sihtpunkt ja vajutage mõõtenupule.



Märkus

Täpsete mõõtetulemuste saavutamiseks peab teine kaugus olema sihtkauguse suhtes risti.

3. Viseerige välja kolmas sihtpunkt ja vajutage mõõtenupule.

5.13.3 Kombineeritud Pythagoras

1. Viseerige välja sihtpunkt ja vajutage mõõtenupule.
2. Viseerige välja järgmine sihtpunkt ja vajutage mõõtenupule.
3. Viseerige välja järgmine sihtpunkt ja vajutage mõõtenupule.

5.14 Seadistused

5.14.1 Lemmikute loendi muutmine

1. Liikuge funktsiooni juurde, mida soovite muuta, ja kinnitage mõõtenupuga.
2. Liikuge soovitud funktsiooni juurde ja kinnitage mõõtenupuga.

5.14.2 Mõõtkava aktiveerimine

1. Reguleerige välja vastav arv ja kinnitage väärtus mõõtenupuga.
2. Väärtuse kinnitamiseks valige linnukese sümbol.

5.14.3 Kaldesensori kalibreerimine

1. Asetage seade horisontaalsele pinnale ja vajutage mõõtenupule.
2. Keerake seadet 180° ja vajutage mõõtenupule.
 - ◀ Kaldesensor on nüüd kalibreeritud.

5.15 Kaudsed mõõtmised

5.15.1 Kaudne horisontaalne kaugus

- ▶ Viseerige välja sihtpunkt ja vajutage mõõtenupule.
 - ◀ Seade mõõdab ära kauguse ja kaldenurga ja kuvab vastavat väärtust vahetulemuste real.
 - ◀ Kohe arvutatakse välja sihtkaugus ja see ilmub tulemuste reale.

5.15.2 Kaudne vertikaalne kaugus (2 nurka, 2 kaugust)

1. Viseerige välja sihtpunkt ja vajutage mõõtenupule.
 - ◀ Seade mõõdab ära esimese kauguse ja nurga ja kuvab vastavat väärtust vahetulemuste real.
 - ◀ Seejärel nõuab graafiline kujutis automaatselt teise kauguse mõõtmist.
2. Viseerige välja järgmine sihtpunkt ja vajutage mõõtenupule.
 - ◀ Kohe arvutatakse välja sihtkaugus ja see ilmub tulemuste reale.

5.15.3 Laes tehtavad mõõtmised

1. Viseerige välja sihtpunkt ja vajutage mõõtenupule.
 - ◀ Seade mõõdab ära esimese kauguse ja nurga ja kuvab vastavat väärtust vahetulemuste real.
 - ◀ Seejärel nõuab graafiline kujutis automaatselt teise kauguse mõõtmist.
2. Viseerige välja järgmine sihtpunkt ja vajutage mõõtenupule.
 - ◀ Kohe arvutatakse välja sihtkaugus ja see ilmub tulemuste reale.

5.15.4 Kaudne vertikaalne kaugus II (2 nurka, 1 kaugus)

1. Viseerige välja sihtpunkt ja vajutage mõõtenupule.
 - ◄ Seade mõõdab ära esimese kauguse ja nurga ja kuvab vastavat väärtust vahetulemuste real.
 - ◄ Seejärel nõuab graafiline kujutis automaatselt teise kauguse mõõtmist.
2. Viseerige välja järgmine sihtpunkt ja vajutage mõõtenupule.
 - ◄ Kohe arvutatakse välja sihtkaugus ja see ilmub tulemuste reale.

6 Hooldus, transport ja ladustamine

6.1 Puhastamine

- ▶ Ärge puudutage läätse sõrmedega.
- ▶ Puhastage läätse tolmuimeja või puhta pehme lapiga.
- ▶ Ärge kasutage muid vedelikke kui puhtakujuline alkohol või vesi.

6.2 Transport



Märkus

Enne seadme transportimist tuleb akud ja patareid alati isoleerida või seadmest eemaldada.

- ▶ Seadme transportimiseks kasutage **Hilti** pakendit või samaväärset pakendit.

6.3 Hoiustamine ja kuivatamine

- ▶ Ärge pange seadet hoiule, kui see on märg. Enne hoiulepanekut laske sellel kuivada.
- ▶ Seadme hoiustamisel ja transportimisel järgige tehnilistes andmetes toodud temperatuuripiiranguid.
- ▶ Pärast pikemaajalist hoiustamist või transportimist kontrollige seadme täpsust kontrollmõõtmisega.

6.4 Utiliseerimine



HOIATUS

Vigastuste oht. Asjatundmatust käitlemisest põhjustatud oht.

- ▶ Seadmete asjatundmatu käitlemine võib kaasa tuua järgmist: Plastdetailide põletamisel tekivad toksilised aarud, mis võivad olla tervisele ohtlikud. Vigastamise või kuumutamise tagajärjel võivad akud ja patareid hakata lekkima, akuvedelik võib põhjustada mürgitusi, põletusi, söövitust ja keskkonnakahjustusi. Hooletu käitlemine võimaldab kõrvalistel isikutel seadet mittesihhipäraselt kasutada. Sellega võivad nad tõsiselt vigastada ennast ja teisi inimesi ning reostada keskkonda.

 Enamik **Hilti** seadmete valmistamisel kasutatud materjalidest on taaskasutatavad. Taaskasutuse eelduseks on materjalide korralik sorteerimine. Paljudes riikides kogub **Hilti** kasutusressursi ammendanud seadmed kokku. Lisateavet saate **Hilti** müügiesindusest.

Vastavalt Euroopa Parlamendi ja nõukogu direktiivile elektri- ja elektroonikaseadmete jäätmete kohta ning direktiivi nõudeid ülevõtivatele siseriiklikele õigusaktidele tuleb kasutusressursi ammendanud elektrilised tööriistad eraldi kokku koguda ja keskkonnasäästlikult korduskasutada või ringlusse võtta.



- ▶ Ärge käideldge kasutusressursi ammendanud elektrilisi tööriistu koos olmejäätmega!

7 Tootja garantii

- ▶ Kui Teil on küsimusi garantiitingimuste kohta, pöörduge **Hilti** müügiesindusse.

8 EÜ vastavusdeklaratsioon

Tootja

Hilti Aktiengesellschaft
Feldkircherstrasse 100
9494 Schaan
Liechtenstein

Kinnitame ainuvastutajana, et kõnealune toode vastab järgmistele direktiividele ja normidele:

Nimetus Laserkaugusmõõtja

Tüübitähis PD-I

Generatsioon 01

Valmistusaasta 2010

Kohaldatavad direktiivid:

- 2004/108/EÜ
- 2014/30/EL
- 2011/65/EL

Kohaldatavad normid:

- EN ISO 12100

Tehnilised dokumendid saadaval:

- Elektriliste tööriistade kasutusluba
Hilti Entwicklungsgesellschaft mbH
Hiltistraße 6
86916 Kaufering
Saksamaa

Schaan, 06.2015

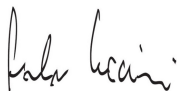

Paolo Luccini
(Head of BA Quality and Process Management /
Business Area Electric Tools & Accessories)

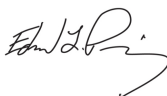

Edward Przybylowicz
(Head of BU Measuring Systems / BU Measuring
Systems)



Hilti Corporation

LI-9494 Schaan

Tel.: +423/234 21 11

Fax: +423/234 29 65

www.hilti.com



2068387