

HILTI

SF 2H-A

Deutsch	de
English	en
Nederlands	nl
Français	fr
Español	es
Português	pt
Italiano	it
Polski	pl
Česky	cs
Slovenčina	sk
Magyar	hu
Slovenščina	sl
Hrvatski	hr
Русский	ru
Български	bg
Română	ro
Ελληνικά	el

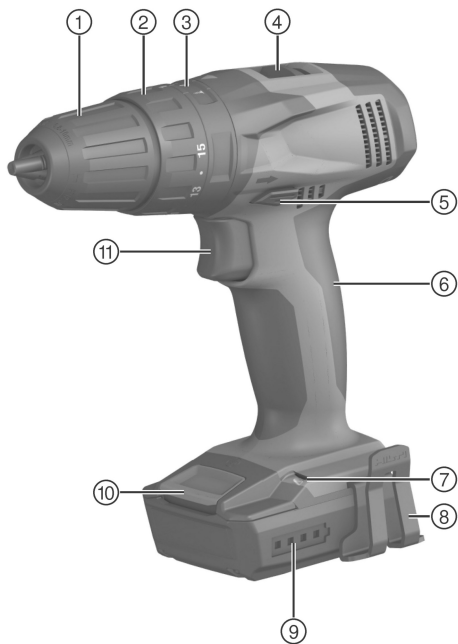

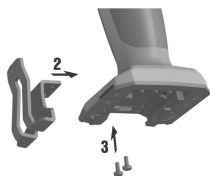
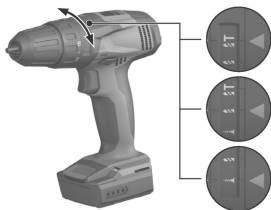
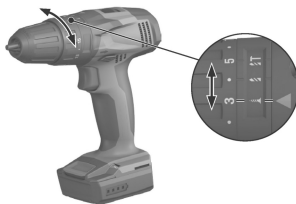

2**3****4****5**

6

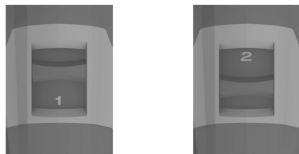

7

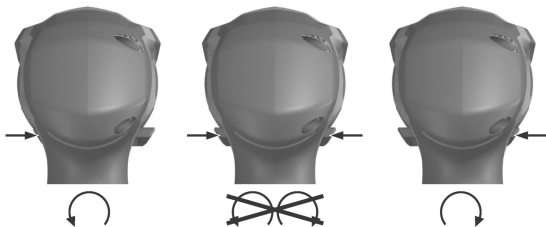

SF 2H-A

de	Original-Bedienungsanleitung	1
en	Original operating instructions	18
nl	Oorspronkelijke handleiding	33
fr	Mode d'emploi original	50
es	Manual de instrucciones original	67
pt	Manual de instruções original	84
it	Istruzioni originali	101
pl	Oryginalna instrukcja obsługi	118
cs	Originální návod k obsluze	135
sk	Originálny návod na obsluhu	150
hu	Eredeti használati utasítás	166
sl	Originalna navodila za uporabo	183
hr	Originalne upute za uporabu	199
ru	Оригинальное руководство по эксплуатации	215
bg	Оригинално Ръководство за експлоатация	234
ro	Manual de utilizare original	252
el	Μετάφραση οδηγιών χρήσης από το πρωτότυπο	269

1 Informacije o dokumentaciji

1.1 Konvencije

1.1.1 Opozorilni znaki

Uporabljajo se naslednji opozorilni znaki:



Opozorilo na splošno nevarnost

1.1.2 Simboli

Uporabljajo se naslednji simboli:



Pred uporabo preberite navodila za uporabo



Navodila za uporabo in druge uporabne informacije

n_0

Število vrtljajev v prostem teku

/min

Vrtljaji na minuto



Enosmerni tok



Vijačenje



Vrtanje brez udarcev



Vrtanje z udarci (udarno vrtanje)

1.1.3 Tipografski poudarki

Naslednji tipografski znaki označujejo pomembno besedilo v tehnični dokumentaciji vašega vrtnega vijačnika:



Številke vedno označujejo slike.

1.2 O tej dokumentaciji

- ▶ Pred začetkom uporabe preberite ta navodila za uporabo. To je pogoj za varno delo in uporabo brez motenj.
- ▶ Upoštevajte varnostna navodila in opozorila v tej dokumentaciji in na orodju.
- ▶ Navodila za uporabo vedno hranite ob orodju in vedno priložite ta navodila, če orodje posredujete drugim osebam.

1.3 Informacije o izdelku

Tipaska oznaka je na tipski ploščici na spodnji strani vznožja orodja, serijska oznaka pa ob strani na ohišju.

- ▶ Te podatke prepisite v naslednjo preglednico in jih vedno navedite v primeru morebitnih vprašanj za našega zastopnika ali servis.

Informacije o izdelku

Tip:

Generacija:	01
Serijska št.:	

2 Varnost

2.1 Opozorila

Namen opozoril

Opozorila opozarjajo na nevarnosti pri delu z izdelkom.

Opis uporabljenih signalnih besed

NEVARNOST

Za neposredno grozečo nevarnost, ki lahko pripelje do težjih telesnih poškodb ali do smrti.

OPOZORILO

Za možno nevarnost, ki lahko pripelje do težkih telesnih poškodb ali smrti.

PREVIDNO

Označuje možno nevarno situacijo, ki lahko pripelje do lažjih telesnih poškodb ali materialne škode.

2.2 Varnostna opozorila

Varnostna opozorila v naslednjem poglavju vključujejo vsa splošna varnostna opozorila za električna orodja, ki morajo biti navedena v navodilih za uporabo v skladu z zadevnimi standardi. Zato lahko vsebujejo tudi opozorila, ki niso pomembna za vaše orodje.

2.2.1 Splošna varnostna opozorila za električna orodja

 **OPOZORILO Preberite vsa varnostna opozorila in navodila.** Posledice neupoštevanja varnostnih opozoril so lahko električni udar, požar in/ali hude telesne poškodbe.

Vsa varnostna opozorila in navodila shranite za v prihodnje.

Pojem "orodje", ki smo ga uporabili v varnostnih opozorilih, se nanaša na električno orodje za priklop na električno omrežje (s priključnim kablom) in na električno orodje na baterijski pogon (brez priključnega kabla).

Varnost na delovnem mestu

- ▶ **Poskrbite, da bo vaše delovno mesto vedno čisto in dobro osvetljeno.** Nered ali neosvetljena delovna območja lahko povzročijo nezgode.
- ▶ **Prosimo, da električnega orodja ne uporabljate v okolju, kjer je nevarnost eksplozije in v katerem se nahajajo gorljive tekočine, plini ali prah.** Električna orodja povzročajo iskrenje, zato se gorljiv prah ali pare lahko vnamejo.
- ▶ **Ne dovolite otrokom in drugim osebam, da bi se med delom približale električnemu orodju.** Druge osebe lahko odvrnejo vašo pozornost in izgubili boste nadzor nad orodjem.

Električna varnost

- ▶ **Priključni vtič električnega orodja mora ustrezati vtičnici. Vtiča pod nobenim pogojem ne smete spreminjati. Uporaba adapterskih vtičev v kombinaciji z zaščitenim ozemljenim električnim orodjem ni dovoljena.** Nespremenjen vtič in ustrezna vtičnica zmanjšujeta nevarnost električnega udara.
- ▶ **Izogibajte se telesnemu stiku z ozemljenimi površinami, na primer s cevmi, grelci, štedilniki in hladilniki.** Če je ozemljeno tudi vaše telo, obstaja povečano tveganje električnega udara.
- ▶ **Zavarujte električno orodje pred dežjem in vlago.** Vstop vode v električno orodje povečuje nevarnost električnega udara.
- ▶ **Električnega kabla ne uporabljajte za prenašanje ali obežanje električnega orodja in ne vlecite vtiča iz vtičnice tako, da vlečete za kabel. Kabel zavarujte pred vročino, oljem, ostrimi robovi in premikajočimi se deli orodja.** Poškodovan ali zavozlan kabel povečuje nevarnost električnega udara.
- ▶ **Če električno orodje uporabljate na prostem, uporabljajte samo podaljšek, ki je primeren tudi za delo na prostem.** Uporaba podaljševalnega kabla, ki je primeren za uporabo na prostem, zmanjšuje nevarnost električnega udara.
- ▶ **Če se ne morete izogniti uporabi orodja v vlažnem okolju, uporabite zaščitno stikalo okvarnega toka.** Uporaba zaščitnega stikala okvarnega toka zmanjša tveganje električnega udara.

Varnost oseb

- ▶ **Bodite zbrani in pazite, kaj delate. Dela z električnim orodjem se lotite razumno. Nikoli ne uporabljajte orodja, če ste utrujeni ali pod vplivom drog, alkohola ali zdravil.** Trenutek nepazljivosti pri uporabi električnega orodja lahko privede do resnih poškodb.
- ▶ **Uporabljajte osebno zaščitno opremo in vedno nosite zaščitna očala.** Uporaba osebne zaščitne opreme, na primer protiprašne maske, ndrsečih zaščitnih čevljev, zaščitne čelade in glušnikov, odvisno od vrste in načina uporabe električnega orodja, zmanjšuje tveganje telesnih poškodb.
- ▶ **Preprečite nenameren zagon orodja. Preden električno orodje priključite na električno omrežje in/ali akumulatorsko baterijo, ga dvignite ali nosite, se prepričajte, da je izključeno.** Če med prenašanjem električnega orodja prst držite na stikalu oziroma če na električno omrežje priključite vklopljeno orodje, lahko pride do nezgode.
- ▶ **Preden vklopite električno orodje, z njega odstranite nastavitvena orodja ali vijačni ključ.** Orodje ali ključ na vrtečem se delu orodja lahko privedeta do poškodb.
- ▶ **Izogibajte se neobičajni telesni drži. Poskrbite za varno stojišče in ohranite ravnotežje.** Tako boste lahko v nepričakovani situaciji bolje obvladali električno orodje.

- ▶ **Nosite primerna oblačila. Ne nosite širokih oblačil ali nakita. Lasje, oblačila in rokavice ne smejo priti v stik s premikajočimi se deli orodja.** Ne nosite ohlapne obleke ali nakita, ker ju lahko zagrabijo premikajoči se deli orodja.
- ▶ **Če je na orodje možno namestiti priprave za odsesavanje in prestrezanje prahu, se prepričajte, da so le-te priključene in jih uporabljate na pravilen način.** Uporaba priprav za odsesavanje prahu zmanjšuje ogroženost zaradi prahu.

Uporaba električnega orodja in ravnanje z njim

- ▶ **Ne preobremenjujte orodja. Uporabljajte samo električno orodje, ki je predvideno za opravljanje vašega dela.** Z ustreznim električnim orodjem boste delali boljše in varneje v predvidenem območju zmogljivosti.
- ▶ **Ne uporabljajte električnega orodja, ki ima pokvarjeno stikalo.** Električno orodje, ki ga ni možno vklopiti ali izklopiti, je nevarno in ga je treba popraviti.
- ▶ **Pred nastavljanjem orodja, menjavo opreme in odlaganjem orodja izvlecite vtič iz vtičnice in/ali odstranite akumulatorsko baterijo iz orodja.** Ta previdnostni ukrep onemogoča nepredviden zagon električnega orodja.
- ▶ **Električna orodja, ki jih ne uporabljate, shranjujte izven dosega otrok. Orodja ne smejo uporabljati osebe, ki niso seznanjene z delovanjem orodja oziroma niso prebrale teh navodil za uporabo.** Električna orodja so nevarna, če jih uporabljajo neizkušene osebe.
- ▶ **Skrbno vzdržujte električna orodja. Preverite, ali premikajoči se deli delujejo brezhibno in se ne zatikajo, oziroma ali kakšen del orodja ni zlomljen ali poškodovan do te mere, da bi oviral delovanje električnega orodja. Pred ponovno uporabo je treba poškodovan del orodja popraviti.** Vzrok za številne nezgode so prav slabo vzdrževana električna orodja.
- ▶ **Rezalna orodja naj bodo ostra in čista.** Skrbno negovana rezalna orodja z ostrimi robovi se manj zatikajo in so bolj vodljiva.
- ▶ **Električno orodje, pribor, nastavke itd. uporabljajte v skladu s temi navodili. Pri tem upoštevajte delovne pogoje in vrsto dela, ki ga nameravate opravljati.** Uporaba električnega orodja v druge, nepredvidene namene, lahko privede do nevarnih situacij.

Uporaba akumulatorskega orodja in ravnanje z njim

- ▶ **Akumulatorske baterije polnite samo v polnilnikih, ki jih priporoča proizvajalec.** Na polnilniku, predvidenem za polnjenje določene vrste akumulatorskih baterij, lahko pride do požara, če ga uporabite za polnjenje drugih vrst akumulatorskih baterij.
- ▶ **Za pogon električnih orodij uporabljajte samo zanje predvidene akumulatorske baterije.** Uporaba drugačnih akumulatorskih baterij lahko povzroči telesne poškodbe in požar.

- ▶ **Akumulatorska baterija, ki ni v uporabi, ne sme priti v stik s pisarniškiimi sponkami, kovanci, ključi, žblji, vijaki ali z drugimi kovinskimi predmeti, ki bi lahko povzročili premostitev kontaktov.** Kratek stik med kontakti akumulatorske baterije lahko povzroči opekline ali požar.
- ▶ **Pri napačni uporabi lahko iz akumulatorske baterije izteče tekočina. Izogibajte se stiku z njo. Če vseeno pride do stika, prizadeto mesto izperite z vodo. Če pride tekočina v oči, po izpiranju poiščite zdravniško pomoč.** Iztekajoča tekočina lahko povzroči draženje kože in opekline.

Servis

- ▶ **Električno orodje lahko popravlja samo usposobljen strokovnjak, in to izključno z originalnimi nadomestnimi deli.** Le tako bo tudi v prihodnje zagotovljena varna raba orodja.

2.2.2 Varnostna navodila za vrtalnike

- ▶ **Uporabljajte dodatne ročaje, ki so bili dobavljeni skupaj z orodjem.** Izguba nadzora nad orodjem lahko pripelje do poškodb.
- ▶ **Pri izvajanju del, pri katerih lahko pride do stika električnega orodja s skritimi električnimi vodi, orodje prijemajte samo za izolirane prijemalne površine.** Pri stiku z vodnikom pod napetostjo lahko napetost preide tudi na kovinske dele orodja in povzroči električni udar.

2.2.3 Varnostna opozorila za vijačnik

- ▶ **Pri izvajanju del, pri katerih lahko pride do stika vijaka s skritimi električnimi vodi, orodje prijemajte samo za izolirane prijemalne površine.** Pri stiku vijaka z vodnikom pod napetostjo lahko napetost preide tudi na kovinske dele orodja in povzroči električni udar.

2.2.4 Dodatna varnostna opozorila

Varnost oseb

- ▶ **Orodja na noben način ne smete spreminjati.**
- ▶ **Ročaji naj bodo vedno suhi, čisti in nemastni.**
- ▶ **Med delom si privoščite odmor. Za boljšo prekrvavitev prstov delajte sprostitvene in razgibalne vaje.**
- ▶ **Ne usmerjajte pogleda neposredno v osvetlitev (LED-diode) vrtalnega vijačnika in ne svetite drugim osebam v obraz.** Sicer obstaja nevarnost zaslepitve.
- ▶ **Ne dotikajte se vrtečih se delov. Orodje vključite šele v območju dela.** V primeru dotikanja vrtečih se delov, še posebej vrtečih se nastavkov, lahko pride do poškodb.
- ▶ **Uporabljajte delovne rokavice.** Vrtalni vijačnik se lahko med delovanjem segreje. Če se pri menjavi nastavkov le-teh dotaknete, se lahko urežete in opečete.

- ▶ Pri menjavi nastavka in akumulatorske baterije ter skladiščenju in transportu orodja aktivirajte varnostno zaporo vklopa (stikalo za vrtenje v levo/desno postavite v srednji položaj).
- ▶ **Orodje ni primerno za šibke osebe, ki se o uporabi niso podučile. Zavarujte orodje pred otroki.**
- ▶ Prah nekaterih materialov, kot so npr. premazi, ki vsebujejo svinec, nekatere vrste lesa, beton/zid/kamnine, ki vsebujejo kremen, minerali in kovine, je lahko zdravju škodljiv. Stik ali vdihavanje prahu lahko pri uporabniku ali osebah, ki so v bližini, povzroči alergijske reakcije ali boleznih dihal. Prah določenih materialov, kot npr. hrast ali bukev, je rakotvoren, še posebej v povezavi z dodatnimi snovmi za obdelavo lesa (kromati, sredstvo za zaščito lesa). Z materialom, ki vsebuje azbest, smejo delati le strokovnjaki. **Če je le mogoče, uporabljajte pripomočke za učinkovito odsesavanje prahu. Za čim bolj učinkovito odsesavanje prahu uporabljajte ustrezen prenosni sesalnik. Po potrebi nosite masko za zaščito dihal, ki ustreza določenemu prahu. Poskrbite za dobro prezračevanje. Upoštevajte lokalne predpise, ki v vaši državi veljajo za obdelovane materiale.**
- ▶ **Pred pričetkom dela ugotovite razred nevarnosti nastajajočega prahu. Pri delu z orodjem uporabljajte le industrijske sesalnike z uradno potrjenim zaščitnim razredom v skladu z lokalno zakonodajo o zaščiti pred prahom.**
- ▶ Pri obdelavi lahko odletavajo drobcji materiala. **Uporabljajte zaščito za oči.** Ti drobcji lahko poškodujejo telo in oči.
- ▶ **Orodje vedno varno in trdno držite za predviden ročaj.** V primeru blokade nastavka se lahko orodje zaradi visokega vrtilnega momenta zavrti v nasprotno smer vrtenja nastavka.

Skrbno ravnanje z električnimi orodji in njihova uporaba

- ▶ **Pritrdite obdelovanec. Obdelovanec pritrdite s pomočjo vpenjalnih priprav ali primeža, da se ne bo premikal.** Obdelovanec bo tako pritrjen varneje, kot če bi ga držali z roko. Vi pa boste lahko orodje upravljali z obema rokama.
- ▶ **Prepričajte se, da se držalo nastavka prilega vpenjalnemu sistemu orodja, in da ste nastavek pravilno vpeli v vpenjalno glavo.**

Skrbno ravnanje z akumulatorskimi orodji in njihova uporaba

- ▶ **Pred vstavljanjem akumulatorske baterije se prepričajte, da je orodje izklopljeno.** Vstavljanje akumulatorske baterije v vklopljeno električno orodje lahko povzroči nesrečo.
- ▶ **Akumulatorskih baterij ne izpostavljajte visokim temperaturam in ognju.** Obstaja nevarnost eksplozije.
- ▶ **Akumulatorskih baterij ni dovoljeno razstavljati, stiskati, segrevati na temperaturo nad 80 °C ali sežigati.** V nasprotnem primeru obstaja nevarnost požara, eksplozije in poškodb.

- ▶ **Izogibajte se vdoru vlage.** Vdor vlage lahko povzroči kratek stik, posledica pa so lahko opekline ali požar.
- ▶ **Upoštevajte posebne smernice za transport, skladiščenje in uporabo litij-ionskih akumulatorskih baterij.**
- ▶ **Pazite, da na akumulatorski bateriji ne povzročite kratkega stika.** Preden akumulatorsko baterijo vstavite v orodje, se prepričajte, da na stikih akumulatorske baterije in v orodju ni tujkov. Če pride na kontaktih akumulatorske baterije do kratkega stika, obstaja nevarnost požara, eksplozije in poškodb.
- ▶ **Prepovedano je polnjenje in uporaba poškodovanih akumulatorskih baterij (npr. počenih, polomljenih in zvitih akumulatorskih baterij z udarjenimi in/ali zvitimi kontakti).**
- ▶ Če je akumulatorska baterija prevroča, da bi se je dotaknili, je morda v okvari. **Odložite orodje na negorljivo mesto, ki je dovolj oddaljeno od gorljivih materialov, kjer ga lahko opazujete in počakajte, da se ohladi. Ko se akumulatorska baterija ohladi, stopite v stik s servisom Hilti.**

Električna varnost

- ▶ **Preden začnete z delom, preverite, ali so v delovnem območju skriti električni vodi, plinske in vodovodne cevi, npr. z detektorjem kovin.** Zunanji kovinski deli na orodju lahko pridejo pod električno napetost, če npr. nehote poškodujete električni vod pod napetostjo. To povzroči resno nevarnost električnega udara.

3 Opis

3.1 Pregled izdelkov 1

- | | |
|--|--|
| ① Vpenjalna glava (hitrovpenjalna vrtna glava) | ⑥ Ročaj |
| ② Nastavitveni obroč za vrtilni moment | ⑦ LED-dioda |
| ③ Nastavitveni obroč za izbiro funkcije (vijačenje/vrtanje/udarno vrtanje) | ⑧ Kavelj za pas (dodatna oprema) |
| ④ Stikalo za izbiro stopnje | ⑨ Indikator napoljenosti baterije |
| ⑤ Stikalo za izbiro vrtenja v desno/levo z zaporo vклоpa | ⑩ Gumb za sprostitev akumulatorske baterije |
| | ⑪ Krmilno stikalo (z elektronskim krmiljenjem števila vrtljajev) |

3.2 Namenska uporaba

Opisani izdelek je ročno vodeni akumulatorski udarni vrtni vijačnik za privijanje in odvijanje vijakov, za vrtanje v kovine, les in plastiko ter za udarno vrtanje v zid.

Izdelki **Hilti** so namenjeni profesionalnim uporabnikom; uporablja, vzdržuje in servisira jih lahko le pooblaščen in izšolan osebje. To osebje mora biti dodatno poučeno o nevarnostih, ki se lahko pojavijo pri delu. Udarni vrtni vijačnik in njegovi pripomočki so lahko nevarni, če jih nepravilno uporablja nestrokovno osebje in če se uporabljajo v nasprotju z namembnostjo.

- ▶ Akumulatorskih baterij ne uporabljajte za napajanje drugih porabnikov, za katere niso namenjene.
- ▶ Upoštevajte nacionalne predpise za varstvo pri delu.
- ▶ Uporabljajte samo originalen pribor in orodje **Hilti**, da bi se izognili morebitnim poškodbam.
- ▶ Za delovanje udarnega vrtnega vijačnika uporabljajte akumulatorsko baterijo in polnilnik serije C4/12, ki sta bila odobrena za uporabo s strani podjetja **Hilti**.



Nasvet

Preden akumulatorsko baterijo vstavite v ustrezen polnilnik, se prepričajte, da so zunanje površine akumulatorske baterije čiste in suhe. Za postopek polnjenja preberite navodila za uporabo polnilnika.

3.3 Indikator napoljenosti

Prikaz stanja napoljenosti litij-ionske akumulatorske baterije se prikaže po pritisku tipke za sprostitev.

Stanje	Pomen
Svetijo 4 LED-diode.	• Stanje napoljenosti: 75 % do 100 %
Svetijo 3 LED-diode.	• Stanje napoljenosti: 50 % do 75 %
Svetita 2 LED-diodi.	• Stanje napoljenosti: 25 % do 50 %
Sveti 1 LED-dioda.	• Stanje napoljenosti: 10 % do 25 %
1 LED-dioda utripa.	• Stanje napoljenosti: < 10 %



Nasvet

Pri aktiviranem krmilnem stikalu odčitavanje napoljenosti ni mogoče.

3.4 Zaščita pred preobremenitvijo in pregrevanjem

Orodje je opremljeno z elektronsko zaščito pred preobremenitvijo in pregrevanjem. Pri preobremenitvi ali pregrevanju se orodje samodejno izklopi. Če izpustite in spet pritisnete krmilno stikalo, lahko pride do zakasnitve vklopa orodja (orodje je v fazi hlajenja).



Nasvet

Indikator napolnjenosti ne prikazuje preobremenitve ali pregretja.

3.5 Obseg dobave

Udarni vrtni vijačnik, navodila za uporabo.



Nasvet

Za varno uporabo uporabite le originalne nadomestne dele in potrošne materiale. Seznam odobrenih nadomestnih delov, potrošnih materialov in pribora najdete v servisu **Hilti** ali na spletni strani: **www.hilti.com**

4 Tehnični podatki

4.1 Udarni vrtni vijačnik

Nazivna napetost		10,8 V
Teža skladna s postopkom EPTA 01/2003		1,2 kg
Število vrtljajev	1. stopnja	0 vrt/min ... 400 vrt/min
	2. stopnja	0 vrt/min ... 1.500 vrt/min
Vrtilni moment (mehko privijanje) ⚡		≤ 12 Nm
Nastavitev vrtilnega momenta (15 stopenj) ⚡		0,5 Nm ... 3,5 Nm
Vpenjalno območje hitrovpenjalne vrtna glave		0,8 mm ... 10 mm
Ø svedra (mehak les)		0,8 mm ... 14 mm
Ø svedra (trd les)		0,8 mm ... 10 mm
Ø svedra (kovina)		0,8 mm ... 6 mm

4.2 Informacije o hrupu in vrednosti tresljajev so določene v skladu z EN 60745

Vrednosti zvočnega tlaka in tresljajev, ki so navedene v teh navodilih, so izmerjene v skladu s standardnim merilnim postopkom in se lahko uporabijo za medsebojno primerjavo električnih orodij. Primerne so tudi za predhodno oceno izpostavljenosti.

Navedeni podatki ponazarjajo dejansko uporabo električnega orodja. Če električno orodje uporabljate za druge namene, z neustreznimi nastavki ali ga ne vzdržujete pravilno, lahko podatki odstopajo. To lahko znatno poveča izpostavljenosti v celotnem delovnem časovnem obdobju.

Za točno oceno izpostavljenosti je treba upoštevati tudi čas, ko je orodje izključeno ali pa deluje, a ni dejansko v uporabi. To lahko znatno zmanjša izpostavljenosti v celotnem delovnem časovnem obdobju.

Upoštevajte dodatne varnostne ukrepe za zaščito uporabnika pred učinkom zvoka in/ali tresljaji, na primer: Vzdrževanje električnega orodja in nastavkov, zaščita rok pred mrazom in organizacija poteka dela.

Vrednosti emisij hrupa so bile določene v skladu z EN 60745

	SF 2H-A
Raven emisije zvočnega tlaka (L_{pA})	85 dB(A)
Negotovost ravni zvočnega tlaka (K_{pA})	3 dB(A)
Raven zvočne moči (L_{WA})	96 dB(A)
Negotovost ravni zvočne moči (K_{WA})	3 dB(A)

Skupna vrednost tresljajev (vektorska vsota treh smeri), določena v skladu z EN 60745

	SF 2H-A
Emisijska vrednost vibracij vijakov (a_h)	0,5 m/s ²
Negotovost pri vijačenju (K)	1,5 m/s ²
Emisijska vrednost vibracij vrtnanja v kovino ($a_{h, D}$)	0,5 m/s ²
Negotovost pri vrtnanju v kovino (K)	1,5 m/s ²

4.3 Akumulatorska baterija

	B 12/2.6 Li-Ion
Nazivna napetost	10,8 V
Zmogljivost	2,6 Ah
Energijska vsebnost	28,08 Wh
Teža	0,24 kg

5 Uporaba

5.1 Vstavljanje akumulatorske baterije

 **PREVIDNO**
Nevarnost poškodb. Vrtalni vijačnik se lahko nepričakovano zažene.

- Pred vstavljanjem akumulatorske baterije se prepričajte, da je vrtalni vijačnik izklopljen in da je aktivirana zapora vklopa.

 **PREVIDNO**
Nevarnost električnega udara. Zaradi umazanih kontaktov lahko pride do kratkega stika.

- Pred vstavitvijo akumulatorske baterije se prepričajte, da na stikih akumulatorske baterije in na stikih v vrtalnem vijačniku ni tujkov.



PREVIDNO

Nevarnost poškodb. Če akumulatorska baterija ni vstavljena pravilno, lahko med delom pade iz orodja.

- ▶ Preverite, ali je akumulatorska baterija pravilno vstavljena v orodje, tako da ne bo padla iz njega in s tem ogrožala drugih oseb v bližini.

- ▶ Vstavite akumulatorsko baterijo in pustite, da se slišno zaskoči.

5.2 Montaža kavlja za pas (dodatna oprema) 3



OPOZORILO

Nevarnost poškodb. Orodje, ki vam pade iz rok, je lahko nevarno za uporabnika in druge.

- ▶ Pred začetkom dela preverite, ali je kavelj za pas varno pritrjen.



Nasvet

S kavljem za pas lahko orodje pritrdite na pas ob telesu. Kavelj za pas se lahko namesti za nošenje na desni ali levi strani.

- ▶ Montirajte kavelj za pas.

5.3 Izbira funkcije 4

- ▶ Izberite želeno funkcijo.

5.4 Nastavitev vrtilnega momenta 5

- ▶ Nastavite želeni vrtilni moment.



Nasvet

Vrtilni moment je omejen le pri funkciji vijačenje .

5.5 Izbira stopnje 6



Nasvet

Stikalo za izbiro stopnje je mogoče uporabiti le pri zaustavljenem motorju.

- ▶ Izberite stopnjo.

5.6 Nastavitev vrtenja v desno ali levo 7



Nasvet

Zapora preprečuje preklon med delovanjem motorja.

V srednjem položaju je krmilno stikalo blokirano (zapora vklopa).

- ▶ Nastavite stikalo za izbiro vrtenja v desno/levo na želeno smer vrtenja.

5.7 Vkllop

- ▶ Pritisnite na krmilno stikalo.
 - ◄ Število vrtljajev se lahko uravnava z globino.

5.8 Izkllop

- ▶ Spustite krmilno stikalo.

5.9 Vstavljanje nastavkov

1. Nastavite stikalo za prekllop vrtenja v levo/desno v srednji položaj ali odstranite akumulatorsko baterijo iz orodja.
2. Odprite hitrovpenjalno vrtalno glavo.
3. Nastavek vpnite v vpenjalno glavo in trdno privijte hitrovpenjalno vrtalno glavo.
4. Preverite, ali je nastavek zanesljivo pritrjen.

5.10 Odstranjevanje nastavkov

1. Nastavite stikalo za prekllop vrtenja v levo/desno v srednji položaj ali odstranite akumulatorsko baterijo iz orodja.
2. Odprite hitrovpenjalno vrtalno glavo.
3. Nastavek izvlecite iz vpenjalne glave.

5.11 Vijačenje

1. Nastavitveni obroč za izbiro funkcije nastavite na vijačenje $\dot{\Delta}$.
2. Z nastavitvenim obročem za nastavev vrtilnega momenta nastavite vrtilni moment.
3. S stikalom za izbiro vrtenja v desno/levo nastavite želeno smer vrtenja.

5.12 Vrtanje

1. Nastavitveni obroč za izbiro funkcije nastavite na vrtanje $\dot{\Delta}$.
2. Nastavite stikalo za prekllop vrtenja v levo/desno na vrtenje v desno.

5.13 Udarno vrtanje

1. Nastavitveni obroč za izbiro funkcije nastavite na udarno vrtanje $\dot{\Delta}$.
2. Nastavite stikalo za prekllop vrtenja v levo/desno na vrtenje v desno.

6 Nega, vzdrževanje, transport in skladiščenje

6.1 Nega orodja



OPOZORILO

Nevarnosti zaradi električnega toka. Nepravilna popravila na električnih delih lahko povzročijo težke poškodbe.

- ▶ Popravila električnih del naj izvaja samo usposobljeno strokovno osebje.

- ▶ Orodje, še posebej pa prijemalne površine, mora biti suho in čisto ter ne sme biti onesnaženo z oljem ali mastjo. Ne uporabljajte sredstev za nego, ki vsebujejo silikon.
- ▶ Orodje naj nikoli ne deluje z zamašenimi prezračevalnimi režami! Prezračevalne reže previdno očistite s suho krtačo. Pazite, da v notranjost orodja ne prodrejo tujki.
- ▶ Zunanji del orodja redno čistite z rahlo vlažno krpo za čiščenje.

6.2 Vzdrževanje litij-ionskih akumulatorskih baterij

- ▶ Akumulatorska baterija mora biti vedno čista in nemastna.
- ▶ Zunanji del orodja redno čistite z rahlo vlažno krpo za čiščenje. Ne uporabljajte čistilnih sredstev z vsebnostjo silikona.
- ▶ Da bi dosegli maksimalno življenjsko dobo akumulatorske baterije, baterijo nehaite prazniti, takoj ko zmogljivost orodja znatno pade.
- ▶ Akumulatorske baterije polnite s predpisanimi polnilniki **Hilti** za litij-ionske akumulatorske baterije.

6.3 Transport in skladiščenje



OPOZORILO

Nevarnost požara. Nevarnost zaradi kratkega stika.

- ▶ Litij-ionske akumulatorske baterije nikoli ne shranjujte ali prevažajte nezaščitene med drugimi predmeti.

- ▶ Pred skladiščenjem in transportom udarnega vrtnega vijačnika iz njega odstranite akumulatorsko baterijo.
- ▶ Pri pošiljanju akumulatorskih baterij prek cestnega, železniškega, pomorskega ali zračnega transporta upoštevajte veljavne državne in mednarodne predpise o transportu.



Nasvet

Akumulatorske baterije po možnosti skladiščite v povsem napolnjem stanju na suhem in hladnem mestu. Skladiščenje akumulatorskih baterij pri visokih temperaturah (za okenskimi stekli) ni primerno, saj zmanjšuje njihovo življenjsko dobo in povečuje hitrost samopraznjenja celic.

Če se akumulatorska baterija ne more napolniti do konca, to pomeni, da je zaradi staranja ali preobremenitve izgubila kapaciteto. Delo s takšno akumulatorsko baterijo je še vedno mogoče. Kljub temu akumulatorsko baterijo kmalu zamenjajte z novo.

7 Pomoč pri motnjah

V primeru motenj, ki niso navedene v tej preglednici oziroma jih sami ne znate odpraviti, se obrnite na naš servis **Hilti**.

Motnja	Možen vzrok	Rešitev
Orodje ne deluje.	Akumulatorska baterija ni povsem vstavljena.	▶ Akumulatorska baterija se mora zaskočiti s slišnim klikom.
	Akumulatorska baterija je izpraznjena.	▶ Napolnite akumulatorsko baterijo.
Krmilnega stikala ni mogoče pritisniti oz. je blokirano.	Stikalo za preklop vrtenja v levo/desno je v srednjem položaju.	▶ Stikalo za preklop vrtenja v levo/desno premaknite v levo ali desno.
Akumulatorska baterija se izprazni hitreje kot običajno.	Zelo nizka temperatura okolice.	▶ Pustite, da se akumulatorska baterija počasi segreje na sobno temperaturo.
Akumulatorska baterija se pri namestitvi ne zaskoči slišno.	Zaskočni mehanizem na akumulatorski bateriji je umazan.	▶ Očistite zaskočni mehanizem in vstavite akumulatorsko baterijo. Če težava ni odpravljena, poiščite servis Hilti .
Močno segrevanje orodja ali akumulatorske baterije.	Električna napaka.	▶ Orodje takoj izključite, odstranite akumulatorsko baterijo in jo opazujte, počakajte, da se ohladi ter se obrnite na servis Hilti .
	Orodje je preobremenjeno (prekoračena meja območja uporabe).	▶ Izberite orodje, ki je primerno za uporabo.

8 Odstranjevanje



OPOZORILO

Nevarnost poškodb. Nevarnost zaradi nepravilnega odstranjevanja

- ▶ Nepravilno odstranjevanje dotrajanih napravah lahko privede do naslednjega: pri sežigu plastičnih delov nastajajo strupeni plini, ki lahko škodujejo zdravju. Če se baterije poškodujejo ali segrejejo do visokih temperatur, lahko eksplodirajo in pri tem povzročijo zastrupitve, opekline, razjede in onesnaženje okolja. Lahkomiselno odstranjeno opremo lahko nepooblaščen osebe ponovno uporabijo na nestrokovnen način. Pri tem lahko pride do težkih poškodb uporabnika ali tretje osebe ter do onesnaženja okolja.
- ▶ Akumulatorske baterije v okvari nemudoma odstranite. Pazite, da ne pridejo v otroške roke. Akumulatorskih baterij ne razstavljajte in ne sežigajte.
- ▶ Odslužene akumulatorske baterije odstranite v skladu z državnimi predpisi ali jih vrnite podjetju **Hilti**.



Orodja **Hilti** so pretežno izdelana iz materialov, ki jih je mogoče znova uporabiti. Pogoj za ponovno uporabo materialov je ustrezno razvrščanje materiala. V mnogih državah servisi **Hilti** prevzamejo vaše odsluženo orodje. O tem se pozanimajte pri servisni službi **Hilti** ali svojem prodajnem svetovalcu.

V skladu z evropsko Direktivo o odpadni električni in elektronski opremi in z njenim izvajanjem v nacionalni zakonodaji je treba odslužena električna orodja ločeno zbirati in jih predati v postopek okolju prijaznega recikliranja.



- ▶ Električnega aparata ne odstranjujte s hišnimi odpadki!

9 Garancija proizvajalca naprave

- ▶ Prosimo, da se v primeru vprašanj obrnete na svojega lokalnega partnerja **Hilti**.

10 Izjava o skladnosti ES

Proizvajalec

Hilti Aktiengesellschaft
Feldkircherstrasse 100
9494 Schaan
Liechtenstein

S polno odgovornostjo izjavljamo, da ta izdelek ustreza naslednjim direktivam in standardom.

Oznaka

Vrtalni vijačnik

Tipaska oznaka	SF 2H-A
Generacija	01
Leto konstrukcije	2015
Uporabljene direktive:	<ul style="list-style-type: none"> • 2014/30/EU (od 20. aprila 2016) • 2006/42/ES • 2006/66/ES • 2011/65/EU
Uporabljeni standardi:	<ul style="list-style-type: none"> • EN 60745-1, EN 60745-2-1, EN 60745-2-2 • EN ISO 12100
Tehnična dokumentacija pri:	<ul style="list-style-type: none"> • Dovoljenje za električna orodja Hilti Entwicklungsgesellschaft mbH Hiltistraße 6 86916 Kaufering Nemčija

Schaan, 09.2015

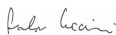

Paolo Luccini
(Head of BA Quality and Process
Management / Business Unit Elec-
tric Tools & Accessories)



Tassilo Deinzer
(Executive Vice President / Business
Unit Power Tools & Accessories)

HILTI

Hilti Corporation

LI-9494 Schaan

Tel.: +423/234 21 11

Fax: +423/234 29 65

www.hilti.com

