

HILTI

PD-I

English	en
Español	es
Português	pt
Dansk	da
Norsk	no
Suomi	fi
Eesti	et
Česky	cs
Polski	pl
Українська	uk
Lietuvių	lt
Latviešu	lv
Română	ro
Slovenščina	sl
Hrvatski	hr
Ελληνικά	el
Türkçe	tr
عربي	ar

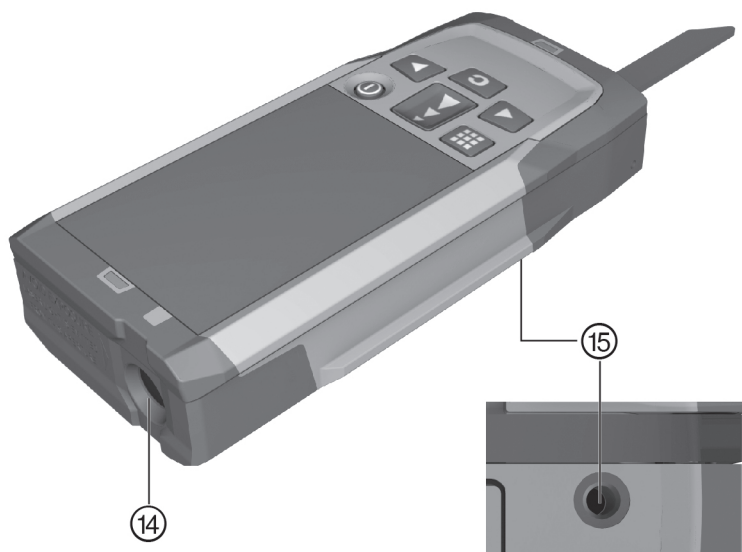

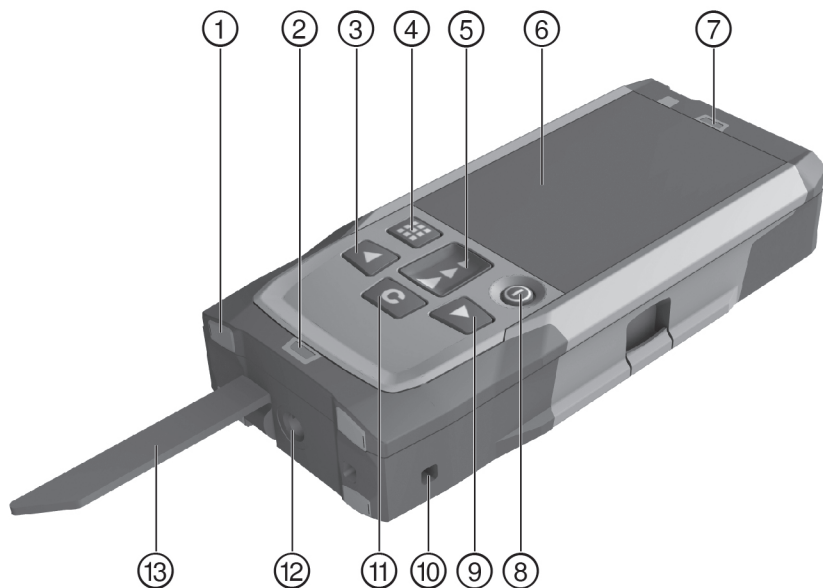

2

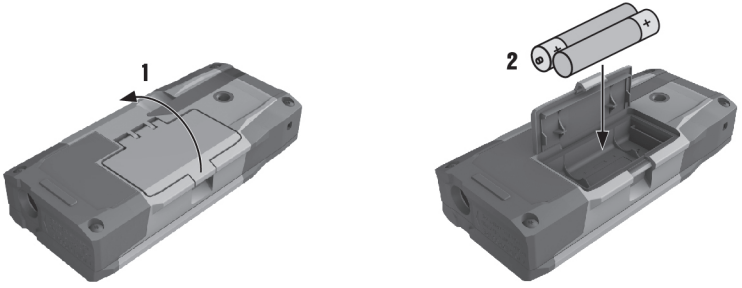

3

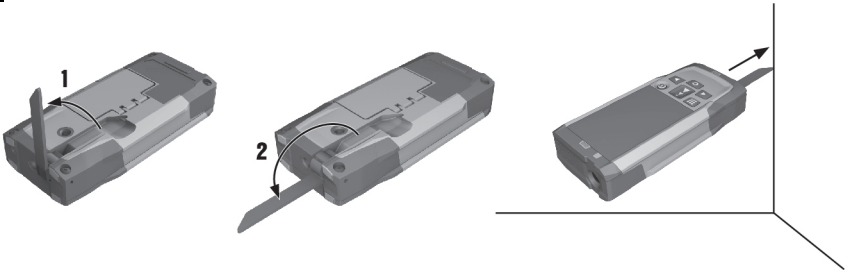

4

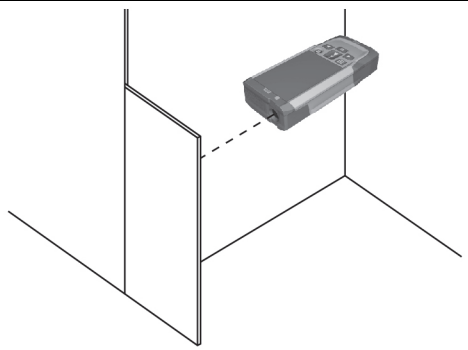

PD-I



en	English	1
es	Español	12
pt	Português	24
da	Dansk	35
no	Norsk	46
fi	Suomi	57
et	Eesti	68
cs	Česky	79
pl	Polski	90
uk	Українська	101
lt	Lietuvių	113
lv	Latviešu	124
ro	Română	135
sl	Slovenščina	146
hr	Hrvatski	157
el	Ελληνικά	168
tr	Türkçe	180
ar	عربي	191

1 Oplysninger vedrørende dokumentationen

1.1 Konventioner







1.1.1 Advarselssymboler

Følgende advarselssymboler anvendes:

	FARE! Står ved en umiddelbart truende fare, der kan medføre alvorlige kvæstelser eller døden.
	ADVARSEL! Advarer om en potentiel farlig situation, der kan forårsage alvorlige personskader eller død.
	FORSIGTIG! Advarer om en potentielt farlig situation, der kan forårsage lettere personskader eller materielle skader.

1.1.2 Symboler

Følgende symboler anvendes:

	Læs brugsanvisningen før brug
	Tænd/sluk-knap
	Måletast
	Menutast
	Slettetast (clear)
	Højretast
	Venstretast

1.1.3 Typografiske fremhævelser

De følgende typografiske kendetegn fremhæver vigtige tekstpassager i denne tekniske dokumentation:

	Disse tal henviser til illustrationer.
---	--

1.2 Vedrørende denne dokumentation

- ▶ Læs brugsanvisningen grundigt igennem, inden instrumentet tages i brug.
- ▶ **Se også den udførlige brugsanvisning på instrumentet**, samt supplementer og opdateringer på www.hilti.com.
- ▶ Opbevar altid brugsanvisningen sammen med instrumentet.
- ▶ Sørg for, at brugsanvisningen altid følger med ved overdragelse af instrumentet til andre.

1.3 Produktoplysninger

Hilti-produkter er beregnet til professionel brug og må kun betjenes, efterses og vedligeholdes af autoriseret og instrueret personale. Dette personale skal i særdeleshed informeres om de potentielle farer, der er forbundet med brugen af dette instrument. Der kan opstå farlige situationer ved anvendelse af produktet og det tilhørende udstyr, hvis det anvendes af personer, der ikke er blevet undervist i dens brug, eller hvis det ikke anvendes korrekt i henhold til forskrifterne i denne brugsanvisning.

Typebetegnelse og serienummer fremgår af typeskiltet.

- ▶ Notér serienummeret i den efterfølgende tabel. Du skal bruge produktoplysningerne ved henvendelser til vores lokale afdeling eller vores serviceværksted.

Produktoplysninger → Side 35

Produktoplysninger



Laserafstandsmåler	PD-I
Generation	01

Serienummer	
-------------	--

1.4 Laserinformationer på instrumentet

Laserinformation → Side 36

Laserinformation

	Laserklasse 2, på basis af standard IEC60825-1/EN60825-1:2007 og opfylder CFR 21 § 1040 (Laser Notice 50).
	Laserklasse 2. Undgå at se ind i strålen. Ret ikke strålen mod andre personer eller ind i områder, hvor der kunne opholde sig andre personer, som ikke har noget med laseropgaverne at gøre.
	Affald skal indleveres til genvinding på genbrugsstationen.

2 Sikkerhed

2.1 Sikkerhedsanvisninger

2.1.1 Grundlæggende sikkerhedsforskrifter

Ud over de sikkerhedstekniske forskrifter i de enkelte afsnit i denne brugsanvisning skal følgende retningslinjer altid overholdes. Der kan opstå farlige situationer ved anvendelse af produktet og det tilhørende udstyr, hvis det anvendes af personer, der ikke er blevet undervist i dens brug, eller hvis det ikke anvendes korrekt i henhold til forskrifterne i denne brugsanvisning.

- ▶ Opbevar alle sikkerhedsanvisninger og instruktioner til senere brug.
- ▶ Det er vigtigt at være opmærksom, se, hvad man laver, og bruge produktet fornuftigt. Anvend ikke produktet, hvis du er træt eller påvirket af stoffer, alkohol eller medicin. Et øjeblik uopmærksomhed under brugen af produktet kan medføre alvorlige personskader.
- ▶ Undlad at deaktivere sikkerhedsanordninger og fjerne advarselsskilte af nogen art.
- ▶ Ved usagkyndig åbning af produktet kan der forekomme laserstråling, som overstiger klasse 2. **Produktet må kun repareres af Hilti Service.**
- ▶ Det er ikke tilladt at modificere eller ændre produktet.
- ▶ Kontrollér hver gang før brug, at produktet fungerer korrekt.
- ▶ Målinger foretaget gennem glasplader eller andre objekter kan være unøjagtige.
- ▶ Måleresultatet kan blive forfalsket, hvis målebetingelserne ændrer sig hurtigt, f.eks. på grund af personer, som løber igennem målestrålen.
- ▶ Ret ikke produktet mod solen eller andre kraftige lyskilder.
- ▶ Tag hensyn til påvirkning fra omgivelserne. Brug ikke instrumentet, hvis der er risiko for brand eller eksplosion.
- ▶ Overhold forskrifterne i denne instruktionsbog med hensyn til drift, rengøring og vedligeholdelse.

2.1.2 Generelle sikkerhedsforanstaltninger

- ▶ Undersøg produktet for skader, inden det tages i brug. Få skader repareret af **Hilti Service**.
- ▶ Hvis produktet er blevet tabt eller har været udsat for anden mekanisk påvirkning, skal dets nøjagtighed testes.
- ▶ Selvom produktet er robust konstrueret til brug på byggepladser, bør det behandles med forsigtighed som andre måleinstrumenter.
- ▶ Produkter, som ikke anvendes, skal opbevares på et tørt, højt beliggende eller svært tilgængeligt sted uden for børns rækkevidde.
- ▶ Produktet er ikke beregnet til børn.
- ▶ Overhold de nationale arbejdsmiljøkrav.

2.1.3 Formålstjenlig indretning af arbejdspladserne

- ▶ Undgå at stå i akavede stillinger, når du arbejder på en stige. Sørg for at have et sikkert fodfæste, og hold altid balancen.

- ▶ Sørg for at sikre målestedet, og pas på ikke at rette laserstrålen mod andre personer eller dig selv under brugen af produktet.
- ▶ Hvis produktet flyttes fra en meget lav temperatur ind i varme omgivelser, eller omvendt, skal det have tid til at akklimatisere, inden det tages i brug.
- ▶ Anvend kun produktet inden for de definerede driftsgrænser.
- ▶ Hold laserudgangsvinduet rent for at undgå fejlmålinger.
- ▶ Vær opmærksom på de landespecifikke bestemmelser til forebyggelse af uheld.

2.1.4 Sikkert arbejde med laserinstrumenter

- ▶ Udstyr i laserklasse 2/Class II må kun betjenes af uddannet personel.
- ▶ Laserstråler bør ikke forløbe i øjenhøjde.
- ▶ Der skal træffes sikkerhedsforanstaltninger, så det kan sikres, at strålen ikke utilsigtet rammer flader, der kan kaste den tilbage.
- ▶ Der skal træffes foranstaltninger, så det kan sikres, at det ikke er muligt at kigge direkte ind i strålen.
- ▶ Laserstrålen må ikke krydse uovervågede områder.
- ▶ Sluk laseren, når den ikke anvendes.
- ▶ Når laserinstrumenter ikke er i brug, skal de opbevares et aflukket sted uden adgang for uvedkommende.

2.1.5 Elektromagnetisk kompatibilitet

Selv om instrumentet opfylder de strenge krav i gældende direktiver, kan **Hilti** ikke udelukke muligheden for, at instrumentet forstyrres af stærk stråling, hvilket kan medføre en fejl. Hvis det er tilfældet eller i tilfælde af usikkerhed, skal der foretages kontrolmålinger. **Hilti** kan ligeledes ikke udelukke, at andre instrumenter (f.eks. navigationsudstyr i fly) forstyrres. Instrumentet modsvarer kravene i klasse A; Driftsforstyrrelser i boligområder kan ikke udelukkes.

Kun for Korea: Denne laserafstandsmåler egner sig til elektromagnetiske bølger, som forekommer ved professionel brug (klasse A). Brugeren bør være opmærksom på dette og ikke anvende laserafstandsmåleren i boligområder.

3 Beskrivelse

3.1 Produktoversigt 1

- | | |
|---|-------------------------------|
| ① Bageste anslagsflader | ⑨ Højretast |
| ② LED-referenceindikator, bageste anslag | ⑩ Holder til håndstrop |
| ③ Venstretast | ⑪ Slettetast (clear) |
| ④ Menutast | ⑫ 1/4" gevind |
| ⑤ Måletast | ⑬ Målespids |
| ⑥ Grafisk visning | ⑭ Laseråbning og modtagelinse |
| ⑦ LED-referenceindikator, forreste anslag | ⑯ 1/4" gevind |
| ⑧ Tænd/sluk-knap | |

3.2 Bestemmelsesmæssig anvendelse



Det beskrevne produkt er en laserafstandsmåler. Det er beregnet til enkeltmålinger og kontinuerlig måling af afstande.







Der kan måles afstand til alle ubevægelige mål, dvs. beton, sten, træ, plast, papir osv. Der må ikke anvendes棱s eller andre stærkt reflekterende mål, da det kan resultere i forkerte måleresultater.

Produktet er godkendt til batterier af typen AAA.











3.3 Forklaring af displayvisninger

Hovedmenu





	Måling af volumen
	Måling af rektangulære arealer
	Valg af afsætningsfunktion

	Måling af arealer og volumen
	Valg af specialfunktioner
	Valg af trapezfunktion
	Valg af Pythagorasfunktion
	Valg af indstillinger Til vandrette og diagonale afstande kræves mindst én ret vinkel.
	Valg af indirekte målinger Til målinger på ubevægelige objekter som f.eks. vægge kræves ikke nogen bestemt vinkel.







Almengyldige symboler

	Batteriernes ladetilstand
	Målespids ikke vippet ud
	Målespids vippet ud
	Mål
	Addition af afstande
	Subtraktion af afstande
	Vælg
	Vælg ikke
	Valg af tid for måling
	Valg af lommeregner

Undermenu måling af arealer og volumen

	Måling af rektangulære arealer
	Måling af trekantede arealer
	Måling af volumen
	Måling af cylindervolumen

Undermenu for specialfunktioner



	Valg af automatisk lysstyrkesensor
	Valg af min./maks. deltafunktion
	Valg af afsætningsfunktion
	Bestemmelse af malerflade
	Valg af timer
	Valg af offsetfunktion

	Valg af datahukommelse
--	------------------------













Undermenu for trapezfunktion

	Måling af 3 afstande
	Måling af 2 afstande, 1 vinkel



Undermenu for Pythagorasfunktion

	Enkel Pythagoras
	Dobbelt Pythagoras
	Sammensat Pythagoras

Undermenu for indstillinger

	Måleenhed. Vælg måleenhed: <input type="checkbox"/> m Meter <input type="checkbox"/> cm Centimeter <input type="checkbox"/> mm Millimeter
	Målereferencer. Valg af målreference: <input type="checkbox"/> Forkant <input type="checkbox"/> Gevind, bagside <input type="checkbox"/> Gevind, underside
	Vinkelenhed. Valg af vinkelenhed: <input type="checkbox"/> Stigning i procent <input type="checkbox"/> Metriske enheder <input type="checkbox"/> Imperialenheder <input type="checkbox"/> Stigning i vinkelgrader
	Valg af eksperttilstand
	Redigering af favoritliste
	Aktivering af målestok
	Aktivering / deaktivering af lyd
	Valg af permanentlaser
	Valg af hældningsvisning
	Udførelse af kalibrering af hældningsføler
	Visning af information om instrument
	Gendannelse af standardindstillinger

Undermenu for indirekte målinger

	Måling af indirekte vandret afstand
	Måling af indirekte lodret afstand
	Udførelse af målinger på loftet

3.4 Leveringsomfang

Laserafstandsmåler, 2 batterier, brugsanvisning, producentcertifikat

	Bemærk Andre systemprodukter, som er godkendt til dit produkt, finder du i dit Hilti Center eller på adressen www.hilti.com .
---	---

4 Tekniske data

Driftstid	Rumtemperatur: op til 5000 målinger
Driftstemperatur	-10 °C ... 50 °C (14 °F ... 122 °F)
Nøjagtighed ved afstandsmåling (2 σ , standardafvigelse)	$\pm 1,0$ mm
Nøjagtighed ved hældningsmåling (2 σ , standardafvigelse)	$\pm 0,2^\circ$
Vægt (inklusive batterier)	165 g (5,8 oz)
Opbevaringstemperatur	-30 °C ... 70 °C (-22 °F ... 158 °F)
Laserklasse iht. EN 60825-1:2007	Laserklasse 2
Kapslingsklasse iht. IEC 60529	IP 65
Strømforsyning	1,5 V

5 Betjening

5.1 Grundfunktioner

Naviger til den ønskede funktion ved hjælp af venstre eller højre piletast.

- ▶ For at vælge en funktion skal du altid trykke på måletasten.

5.2 Isætning af batterier



Bemærk

Vær opmærksom på, at batterierne vender rigtigt. Udskift altid batterierne parvist. Anvend aldrig beskadigede batterier.

- ▶ Vip dækslet til batterirummet op, og isæt batterierne.

5.3 Tænding og slukning af laserafstandsmåler

1. Tryk på tænd/sluk-knappen eller måletasten, mens instrumentet er slukket, for at tænde instrumentet.
2. Tryk på tænd/sluk-knappen, mens instrumentet er tændt, for at slukke det.

5.4 Måling med målespids

1. Slå målespidsen 90° ud. Målespidsen kan nu anvendes som anslag.



Bemærk

Målespidsen hjælper med at justere instrumentet, mens der sigtes mod en fast position. Dette er især tilfældet ved indirekte målinger, trapez- og Pythagoras målinger, da disse resultater bygger på skønnede værdier.

Anvend måleforlænger PDA 72 på svært tilgængelige steder. Instrumentet registrerer automatisk måleforlængerens. Muligvis vises et bekræftelsesvindue i displayet.

2. Slå målespidsen 180° ud. Målereferencen omstilles automatisk.

5.5 Måling med måltavle

1. Anvend måltavlen for at måle afstande under følgende ugunstige betingelser:
 - ◀ Væggen reflekterer ikke på grund af dens overflade.
 - ◀ Målepunktet ligger ikke på én overflade.
 - ◀ Den afstand, der skal måles, er meget stor.
 - ◀ Lysforholdene er ugunstige (kraftigt sollys).
2. Læg 1,2 mm til de målte afstande ved målinger med måltavlen.

5.6 Udførelse af enkeltmåling

1. Tryk kort på måletasten for at aktivere laserstrålen.
2. Hold laserstrålen på målpunktet.
3. Tryk kort på måletasten for at gennemføre målingen.
 - ◀ Den målte afstand vises i nederste linje på displayet.
 - ◀ Måleværdien fra den forrige måling vises i øverste linje på displayet.
4. For at udføre endnu en måling skal du holde laseren på målepunktet og starte en ny måling med måletasten.

5.7 Udførelse af kontinuerlig måling



Bemærk

Under den kontinuerlige måling måles og vises 6-10 måleværdier i sekundet. Laserafstandsmåleren kan bevæges hen over målet, indtil den ønskede afstand er nået.

1. Hold måletasten inde i 2 sekunder.
 - ◀ Hvis signallyden er aktiveret, høres et akustisk signal.
2. Bevæg laserafstandsmåleren hen imod målet eller væk fra målet, indtil den ønskede afstand er nået.
3. Tryk kort på måletasten.
 - ◀ Den målte afstand vises i nederste linje på displayet.
 - ◀ Måleværdien fra den forrige måling vises i øverste linje på displayet.

5.8 Måling af volumen

1. Ret instrumentet mod målepunktet, og tryk på måletasten.
2. Ret instrumentet mod det næste målepunkt, og tryk på måletasten.
3. Ret instrumentet mod det næste målepunkt, og tryk på måletasten.

5.9 Måling af rektangulære arealer

1. Ret instrumentet mod målepunktet for rumbredden, og tryk på måletasten.
2. Ret instrumentet mod målepunktet for rumlængden, og tryk på måletasten.

5.10 Afsætningsfunktion

1. Indtast afstanden manuelt. Vælg til dette formål tastatursymbolet med venstre eller højre pileast, og bekræft med måletasten.
2. Vælg de relevante tal, og bekræft med måletasten.
3. Bekræft værdien med fluebenssymbolet i nederste højre hjørne.
4. Vælg flagsymbolet.
 - ◀ Den valgte afstand vises nu inden for to små flag.
5. Tryk på måletasten for at begynde målingen.
 - ◀ Pilene på billedskærmen viser, i hvilken retning du skal bevæge instrumentet. Når målafstanden er nået, vises sorte pile over og under afstanden.
6. For at mangedoble afstanden skal du fortsætte med instrumentet. I højre side vises, hvor ofte du allerede har afsat den ønskede afstand.
7. Tryk på måletasten for at afslutte målingen.



Bemærk

Når afsætningsafstanden nås, vises den aktuelle reference på displayet.



Bemærk

I stedet for manuel indtastning kan den nødvendige afstand også måles. I så fald skal du vælge symbolet for enkeltmåling og bekræfte med måletasten.

5.11 Specialfunktioner

5.11.1 Automatisk lysstyrkesensor

- ▶ Vælg symbolet for den automatiske lysstyrkesensor i menuen Specialfunktioner.



Bemærk

Den automatiske lysstyrkesensor dæmper automatisk displayets belysning, når det bliver mørkere. På den måde sparer du på batteriet.

5.11.2 Min./maks. deltafunktion

1. Vælg symbolet for min./maks. deltafunktion i menuen Specialfunktioner.
2. Ret instrumentet mod målepunktet, og tryk på måletasten.
3. Tryk på måletasten for at afslutte målingen.
 - ◀ De senest målte afstande vises i resultatlisten

5.11.3 Malerflade

1. Ret instrumentet mod målepunktet for første rumlængde, og tryk på måletasten.
 - ◀ Resultatet gemmes som mellemresultat.
2. Juster instrumentet i forhold til den næste rumlængde, og udfør målingen ved at trykke på måletasten.
 - ◀ Det andet resultat vises i mellemresultattabellen. Mellemresultatet fremhævet med fedt er summen af de målte rumlængder.
3. Gentag denne procedure, indtil alle rumlængder er målt.
4. Tryk på højre pile tast for at skifte til rumhøjde, og bekræft med måletasten.
5. Juster instrumentet i forhold til rumhøjden, og udfør målingen.
 - ◀ Rumhøjden måles og vises i mellemresultatlinjen. Malerfladen beregnes omgående og vises i resultatlinjen.

5.11.4 Timer

1. Vælg symbolet for timeren i menuen Specialfunktioner.
2. Indstil timeren til 2, 5 eller 10 sekunder, og bekræft med måletasten.
3. Vælg målesymbolet for at udløse den forsinkede måling.

5.11.5 Datahukommelse

1. Vælg symbolet for datahukommelsen i menuen Specialfunktioner.



Bemærk

Instrumentet gemmer op til 30 visninger inklusive grafiksymboler. Hvis datahukommelsen allerede indeholder 30 visninger, slettes den ældste visning automatisk, når en ny visning gemmes.

2. Hvis du vil slette datahukommelsen, skal du holde C-tasten inde i 2 sekunder, samtidig med at datahukommelsen vises.

5.12 Trapezfunktion

5.12.1 Trapezfunktion (3 afstande)

1. Vælg symbolet for trapezfunktionen til 3 afstande i menuen Trapezfunktioner.
2. Ret instrumentet mod målepunktet, og tryk på måletasten.
 - ◀ Når den første afstand er målt, opfordrer grafikken automatisk til at foretage den næste måling.
3. Ret instrumentet mod det næste målepunkt, og tryk på måletasten.
4. Ret instrumentet mod det tredje målepunkt, og tryk på måletasten.

5.12.2 Trapezfunktion med hældning (2 afstande, 1 vinkel)

1. Vælg symbolet for trapezfunktionen med hældning i menuen Trapezfunktioner.
2. Ret instrumentet mod målepunktet, og tryk på måletasten.
3. Ret instrumentet mod det næste målepunkt, og tryk på måletasten.

5.13 Pythagorasfunktion

5.13.1 Enkel Pythagoras

1. Ret instrumentet mod målepunktet, og tryk på måletasten.
2. Ret instrumentet mod det næste målepunkt, og tryk på måletasten.



Bemærk

For at sikre nøjagtige måleresultater skal den anden afstand være retvinklet i forhold til målafstanden.

5.13.2 Dobbelt Pythagoras

1. Ret instrumentet mod målepunktet, og tryk på måletasten.
2. Ret instrumentet mod det næste målepunkt, og tryk på måletasten.



Bemærk

For at sikre nøjagtige måleresultater skal den anden afstand være retvinklet i forhold til målafstanden.

3. Ret instrumentet mod det tredje målepunkt, og tryk på måletasten.

5.13.3 S sammensat Pythagoras

1. Ret instrumentet mod målepunktet, og tryk på måletasten.
2. Ret instrumentet mod det næste målepunkt, og tryk på måletasten.
3. Ret instrumentet mod det næste målepunkt, og tryk på måletasten.

5.14 Indstillinger

5.14.1 Redigering af favoritliste

1. Gå til den funktion, som du ønsker at redigere, og bekræft med måletasten.
2. Gå til den ønskede funktion, og bekræft med måletasten.

5.14.2 Aktivering af målestok

1. Indtast det pågældende tal, og bekræft værdien med måletasten.
2. Bekræft værdien med fluebessymbolet.

5.14.3 Kalibrering af hældningsføleren

1. Læg instrumentet på en vandret flade, og tryk på måletasten.
2. Drej instrumentet 180°, og tryk på måletasten.
 - ◀ Hældningsføleren er nu kalibreret.

5.15 Indirekte målinger

5.15.1 Indirekte vandret afstand

- ▶ Ret instrumentet mod målepunktet, og tryk på måletasten.
 - ◀ Afstanden og hældningsvinklen måles og vises i mellemresultatlinjen.
 - ◀ Målafstanden beregnes omgående og vises i resultatlinjen.

5.15.2 Indirekte lodret afstand II (2 vinkler, 2 afstande)

1. Ret instrumentet mod målepunktet, og tryk på måletasten.
 - ◀ Den første afstand og vinklen måles og vises i mellemresultatlinjen.
 - ◀ Grafikken opfordrer automatisk til at måle den anden afstand.
2. Ret instrumentet mod det næste målepunkt, og tryk på måletasten.
 - ◀ Målafstanden beregnes omgående og vises i resultatlinjen.

5.15.3 Målinger på loft

1. Ret instrumentet mod målepunktet, og tryk på måletasten.
 - ◀ Den første afstand og vinklen måles og vises i mellemresultatlinjen.
 - ◀ Grafikken opfordrer automatisk til at måle den anden afstand.

- Ret instrumentet mod det næste målepunkt, og tryk på måletasten.
 - Målafastanden beregnes omgående og vises i resultatlinjen.

5.15.4 Indirekte lodret afstand II (2 vinkler, 1 afstand)

- Ret instrumentet mod målepunktet, og tryk på måletasten.
 - Den første afstand og vinklen måles og vises i mellemresultatlinjen.
 - Grafikken opfordrer automatisk til at måle den anden afstand.
- Ret instrumentet mod det næste målepunkt, og tryk på måletasten.
 - Målafastanden beregnes omgående og vises i resultatlinjen.

6 Pleje, transport og opbevaring

6.1 Rengøring

- Undlad at berøre linsen med fingrene.
- Rengør linsen ved at puste på den eller ved hjælp af en ren, blød klud.
- Anvend ikke andre væsker end ren alkohol eller vand.

6.2 Transport



Bemærk

I forbindelse med forsendelse af produktet skal akkuer og batterier isoleres eller tages ud af produktet.

- Til transport eller forsendelse af udstyret bør enten **Hilti**-emballagen eller en lignende egnet emballage anvendes.

6.3 Opbevaring og tørring

- Læg ikke produktet til opbevaring, mens det er vådt. Lad det tørre, før du lægger det væk til opbevaring.
- Overhold de temperaturgrænseværdier, som fremgår af de tekniske data, i forbindelse med opbevaring og transport af dit udstyr.
- Hvis udstyret har ligget ubrugt hen i længere tid eller er blevet transporteret langt, skal der gennemføres en kontrolmåling, inden det tages i brug igen.

6.4 Bortskaffelse



ADVARSEL

Fare for personskader Fare på grund af ukorrekt bortskaffelse.

- Hvis udstyret ikke bortskaffes korrekt, kan det have disse følger: Ved forbrænding af plastikdele kan der opstå giftig røggas, som man kan blive syg af at indånde. Ved beskadigelse eller kraftig opvarmning kan batterier eksplodere og dermed forårsage forgiftning, forbrænding, ætsning eller forurening af miljøet. Ved skødesløs bortskaffelse kan udstyret havne i hænderne på ukyndige personer, som ikke ved, hvordan udstyret håndteres korrekt. Dette kan medføre, at du eller andre kommer slemt til skade, eller at miljøet forurenes.

 Størstedelen af de materialer, som anvendes ved fremstillingen af **Hilti**-produkter, kan genvindes. Materialerne skal dog sorteres, før de kan genvindes. I mange lande kan du aflevere dine udtjente produkter til **Hilti**, som derefter genvinder dem. Spørg **Hilti**'s kundeservice eller din forhandler.

I henhold til Rådets direktiv om bortskaffelse af elektriske og elektroniske produkter og gældende national lovgivning skal brugte elværktøjer indsamles separat og bortskaffes på en måde, der skåner miljøet mest muligt.



- Maskiner må ikke bortskaffes som almindeligt affald!

7 Producentgaranti

- Hvis du har spørgsmål vedrørende garantibetingelserne, bedes du henvende dig til din lokale **Hilti**-partner.

8 EF-overensstemmelseserklæring

Producent

Hilti Aktiengesellschaft
Feldkircherstrasse 100
9494 Schaan

Liechtenstein

Vi erklærer som eneansvarlige, at dette produkt er i overensstemmelse med følgende direktiver og standarder.

Betegnelse	Laserafstandsmåler
Typebetegnelse	PD-I
Generation	01
Produktionsår	2010
Anvendte direktiver:	<ul style="list-style-type: none">• 2004/108/EU• 2014/30/EU• 2011/65/EU
Anvendte standarder:	<ul style="list-style-type: none">• EN ISO 12100
Teknisk dokumentation ved:	<ul style="list-style-type: none">• Godkendelse, elværktøj <p>Hilti Entwicklungsgesellschaft mbH Hiltistraße 6 86916 Kaufering Tyskland</p>

Schaan, 06-2015

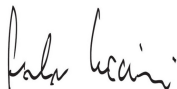

Paolo Luccini
(Head of BA Quality and Process Management /
Business Area Electric Tools & Accessories)

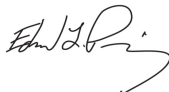

Edward Przybylowicz
(Head of BU Measuring Systems / BU Measuring
Systems)



Hilti Corporation

LI-9494 Schaan

Tel.: +423/234 21 11

Fax: +423/234 29 65

www.hilti.com



2068387